

Canon

SPEEDLITE TRANSMITTER
ST-E3-RT

Canon

SPEEDLITE TRANSMITTER

ST-E3-RT



**INSTRUCTION MANUAL
MODE D'EMPLOI
MANUAL DE INSTRUCCIONES**

English

Français

Español

Canon

SPEEDLITE TRANSMITTER

ST-E3-RT

English

Introduction

The Canon Speedlite Transmitter ST-E3-RT is a transmitter for wireless flash shooting. It can control up to 5 groups (15 units) of Canon Speedlites that have a wireless multiple flash shooting function using radio transmission. The transmitter also has dust and water resistance equivalent to EOS-1D series cameras.

- **Read this instruction manual while also referring to the instruction manuals of your camera and Speedlite.**

Before using the transmitter, read this instruction manual and the instruction manuals of your camera and Speedlite to familiarize yourself with the operations.

Using the transmitter with a Camera

- **Using with an EOS digital camera (Type-A camera)**
 - You can perform wireless autoflash shooting with easy operations.
- **Using with an EOS film camera**
 - **When using with an EOS film camera compatible with E-TTL II and E-TTL autoflash systems (Type-A camera)**, you can perform autoflash shooting with easy operations.
 - **This unit cannot be used with an EOS film camera with TTL autoflash system (Type-B camera).**

Chapters

	Introduction	2
1	Getting Started Preparations for wireless flash shooting	11
2	Wireless Flash Shooting: Radio Transmission Wireless flash shooting with radio transmission	15
3	Setting Transmitter Functions with Camera Operations Setting the transmitter functions from the camera's menu screen	47
4	Customizing the Transmitter Customizing with Custom Functions and Personal Functions	53
5	Reference System map, FAQ	59

Contents

Introduction	2
Chapters	3
Nomenclature.....	6
Conventions Used in this Manual	10
1 Getting Started	11
Installing the Batteries.....	12
Attaching and Detaching the Transmitter.....	13
Turning on the Power.....	13
2 Wireless Flash Shooting: Radio Transmission	15
(☛) Wireless Flash Shooting	16
Wireless Settings	20
ETTL : Fully Automatic Wireless Flash.....	24
Using Fully Automatic Wireless Flash.....	27
ETTL : Wireless Multiple Flash Shooting with Flash Ratio	31
M : Wireless Multiple Flash Shooting with Manual Flash Output	34
Gr : Shooting with a Different Flash Mode for Each Group	38
Clearing Transmitter Settings	40
Test Flash from a Slave Unit.....	40
Modeling Flash.....	41
Remote Release from a Slave Unit.....	42
Linked Shooting	43
3 Setting Transmitter Functions with Camera Operations	47
Transmitter Control from Camera's Menu Screen	48

4 Customizing the Transmitter 53

C.Fn / P.Fn: Setting Custom and Personal Functions	54
C.Fn: Setting Custom Functions	56
P.Fn: Setting Personal Functions	58

5 Reference 59

ST-E3-RT System	60
Troubleshooting Guide	61
Specifications	64
Index	70

Nomenclature

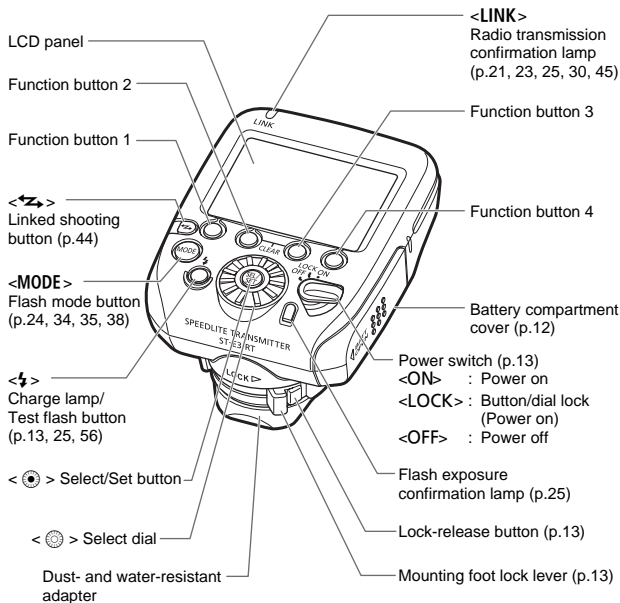

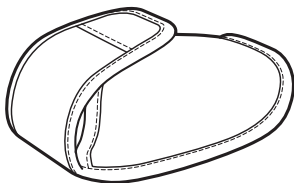
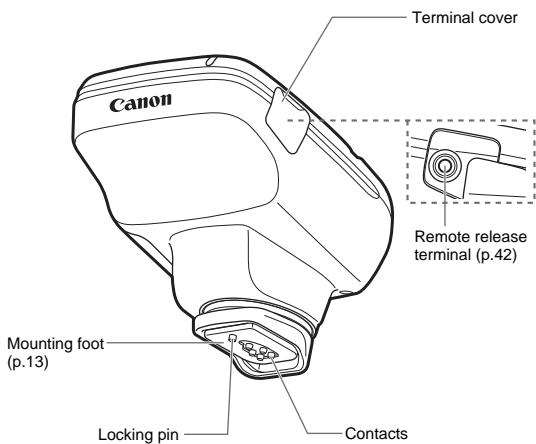
**Case**

LCD panel

Radio transmission wireless shooting (p.15)

● E-TTL II/E-TTL autoflash (p.24)

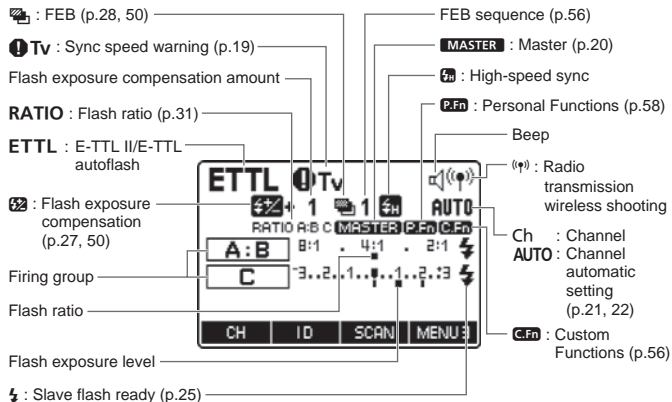

● Manual flash (p.34)

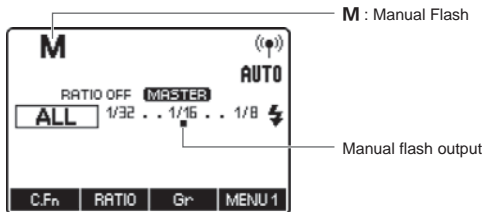

- The display will show only the settings currently applied.
- The functions displayed above function buttons 1 to 4, such as **< C.Fn >** and **< Fn >**, change according to the setting's status.
- When a button or dial is operated, the LCD panel illuminates (p.14).

● **Stroboscopic flash** (p.35)

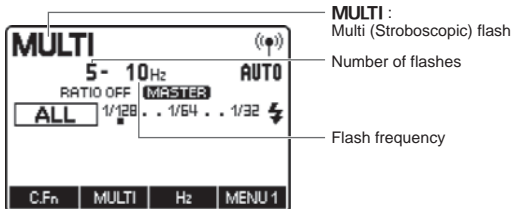

● **Group firing** (p.38)

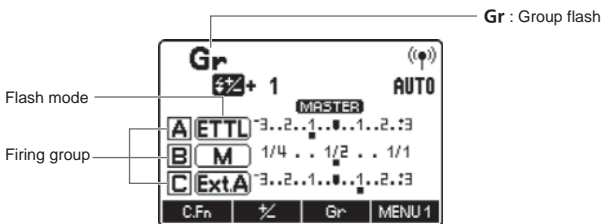



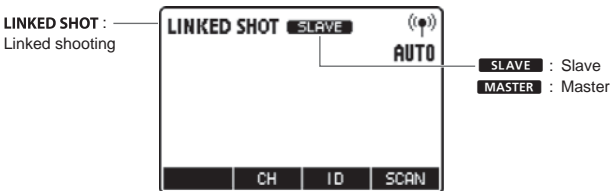



● **Linked shooting** (p.43)



Conventions Used in this Manual

Icons in this Manual

-  : Indicates the selection dial.
-  : Indicates the select/set button.
-  /  /  : Indicates that the respective function remains active for 4 sec., 6 sec. or 16 sec. after you let go of the button.
- (p.**)
-  : Warning to prevent shooting problems.
-  : Supplemental information.

Basic Assumptions

- The operation procedures assume that the power switches of the camera, transmitter and Speedlite are already set to <ON>.
- The icons used for buttons, dials and symbols in the text match the icons found on the camera, transmitter and Speedlite.
- The operation procedures assume that the menu and Custom Functions of the camera and the Custom Functions and Personal Functions of the transmitter and the Speedlite are at their default settings.
- All figures are based on the use of two AA/LR6 alkaline batteries and Canon's testing standards.

1

Getting Started

This chapter describes the preparations before starting wireless flash shooting.

Installing the Batteries

Install two AA/LR6 batteries.

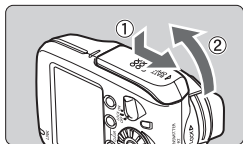

1 Open the cover.

- Slide the cover down as shown in ① and open the battery compartment cover.

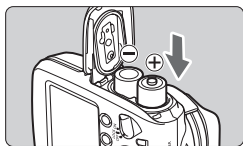

2 Install the batteries.

- Make sure the + and – battery contacts are correctly oriented as shown in the battery compartment.
- The grooves on the side surfaces of the battery compartment indicate –. This is convenient when replacing the batteries in a dark place.

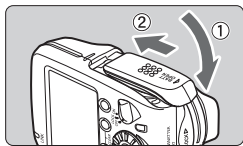

3 Close the cover.



- Close the battery compartment cover and slide it up.
- Slide the cover until it clicks in place.

Wireless Flash Shooting Time

You can perform wireless flash shooting for approx. 10 hours* continuously.

* Based on new AA/LR6 alkaline batteries and Canon's testing standards.

 Using AA/LR6 batteries other than the alkaline type may cause improper battery contact due to the irregular shape of the battery contacts.

- 
- When  is displayed, replace the batteries with new ones.
 - Use a new set of two batteries of the same brand. When replacing the batteries, replace both batteries at once.
 - AA/LR6 rechargeable Ni-MH or lithium batteries can also be used.

Attaching and Detaching the Transmitter

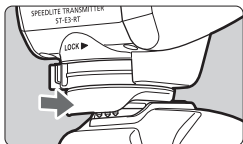

1 Attach the transmitter.

- Slip the transmitter's mounting foot **all the way into** the camera's hot shoe.

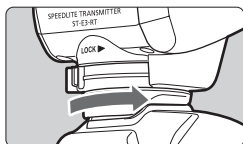

2 Secure the transmitter.

- On the mounting foot, slide the lock lever to the right.
- ▶ When the lock lever clicks in place, it will be locked.

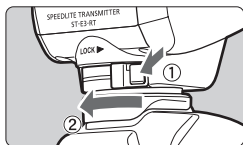

3 Detach the transmitter.

- While pressing the lock-release button, slide the lock lever to the left and detach the transmitter.



Before attaching or detaching the transmitter, be sure to turn the transmitter power off.

Turning on the Power

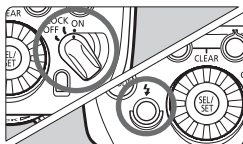

Set the power switch to <ON>.

- ▶ The LCD panel illuminates.
- The charge lamp lights when the wireless shooting (slave) is ready.
- During wireless shooting, press the transmitter's charge lamp (test flash button) to fire a test flash.

About Auto Power Off

To save battery power, the power will turn off automatically after 5 min. of idle use. To turn on the transmitter again, press the camera's shutter button halfway, or press the test flash button (charge lamp).

About the Lock Function

By setting the power switch to <LOCK>, you can disable flash's button and dial operations. Use this to prevent the transmitter function settings from being accidentally changed after you set them.

If you operate a button or dial, <LOCKED> is displayed on the LCD panel (the functions displayed above function buttons 1 to 4, such as <C.Fn > and < >, are not displayed).

About the LCD Panel Illumination

When a button or dial is operated, the LCD panel illuminates in green for 12 sec. When setting a function, the illumination continues until the setting is complete.

If the transmitter is the master unit in linked shooting, the LCD panel illuminates in green. If the transmitter is a slave unit, it illuminates in orange.



- You cannot use the test flash while the camera's 4/6/16 timer is operating.
- The transmitter settings are stored even when the power is turned off. To retain the settings when replacing the batteries, replace the batteries within 1 min. of turning off the power switch and removing the batteries.
- You can fire a test flash even when the power switch is set to the <LOCK> position. Also, when a button or dial is operated, the LCD panel illuminates.
- You can set a beep to sound when the slave unit is fully charged (C.Fn-20/p.57).
- Auto power off can be disabled (C.Fn-01/p.56).
- You can change the duration of the LCD panel illumination (C.Fn-22/p.57).
- You can change the color of the LCD panel illumination (P.Fn-03, 04/p.58).

2

Wireless Flash Shooting: Radio Transmission

This chapter describes wireless flash shooting. **For the accessories required for wireless shooting, see the system map (p.60). For the regions of use, restrictions, and precautions related to radio transmission, refer to the separate leaflet.**



When the camera's shooting mode is set to a fully automatic mode or an Image Zone mode, the operations in this chapter are not available. Set the camera's shooting mode to P/Tv/Av/M/B (Creative Zone mode).



The transmitter attached to the camera is called the master unit, and a flash that is wirelessly controlled is called the slave unit.

(☑) Wireless Flash Shooting

Using a transmitter and a Canon Speedlite compatible with radio transmission wireless shooting makes it easy to shoot with advanced wireless multiple flash lighting, in the same way as normal E-TTL II/E-TTL autoflash shooting.

The system is designed so that the settings of the transmitter attached to the camera (master) are automatically reflected on the Speedlite that is wirelessly controlled (slave). Therefore, you do not need to operate the slave unit while shooting.

The basic relative positions and operating range are as shown in the figure. You can then perform wireless E-TTL II/E-TTL autoflash shooting just by setting the master unit to <ETTL>.

Positioning and Operation Range (Example of wireless flash shooting)

● Autoflash Shooting Using One Slave Unit (p.24)

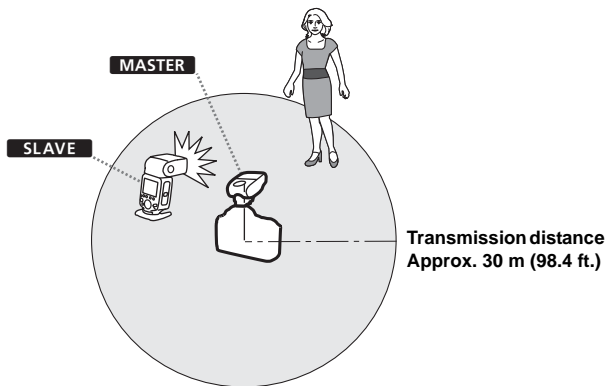

- Position the slave unit using the mini stand supplied with the flash.
- Before shooting, perform a test flash (p.13) and test shooting.
- The transmission distance may be shorter depending on the conditions such as the positioning of slave units, the surrounding environment and weather conditions.

Wireless Multiple Flash Shooting

You can divide the slave units into two or three groups and perform E-TTL II/E-TTL autoflash shooting while changing the flash ratio (factor). In addition, you can set and shoot with a different flash mode for each firing group, for up to 5 groups.

● Autoflash Shooting with Two Slave Groups (p.31)

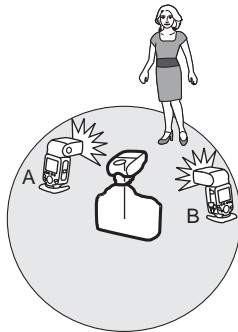

● Autoflash Shooting with Three Slave Groups (p.32)

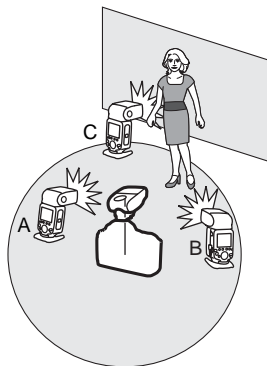

● Shooting with a Different Flash Mode set for Each Group (p.38)

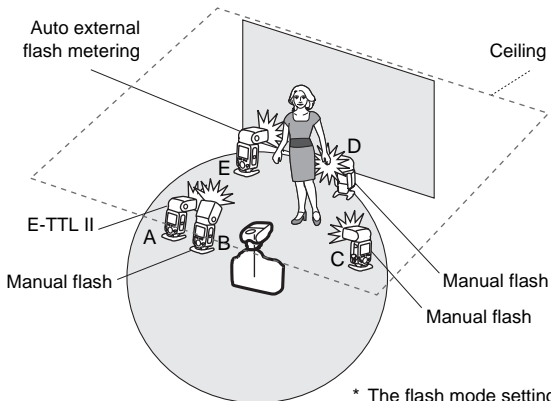

* The flash mode settings are indicated only as an example.

About Restrictions on Functions Depending on the Camera Used

When performing radio transmission wireless flash shooting, restrictions may apply to the flash mode, maximum flash sync speed (referred to below as the “flash sync speed”) and high-speed sync function, depending on the camera that you use.

● EOS digital cameras released since 2012

When using the transmitter in combination with a camera such as the EOS-1D X, you can shoot without any restrictions on the flash mode and maximum flash sync speed.

* Although EOS REBEL T5/EOS 1200D was released since 2012, restrictions on functions are the same as with EOS digital cameras released up to 2011. (See the following explanation for details.) Radio transmission wireless flash shooting using E-TTL autoflash can be performed with EOS REBEL T5/EOS 1200D.

● EOS cameras compatible with E-TTL autoflash and released up to 2011

When using the transmitter with the cameras listed below, **radio transmission wireless shooting with E-TTL autoflash is not available.** Shoot with manual flash (p.34) or stroboscopic flash (p.35).

EOS-1Ds, EOS-1D, EOS-1V, EOS-3, EOS ELAN II(E)/EOS 50(E), EOS REBEL 2000/EOS 300, EOS REBEL G/EOS 500N, EOS 66/ EOS Rebel XS N/EOS 3000 N, EOS IX(E), EOS IX Lite/EOS IX 7

Also, when using the transmitter with an EOS digital camera or EOS film camera released up to 2011, the following restrictions apply.

1. The flash sync speed is 1 increment slower

Check the flash sync speed ($X = 1/**$ sec.) of your camera, and shoot with a shutter speed up to a maximum of 1 stop slower than the flash sync speed (Example: When $X = 1/250$ sec., radio transmission wireless shooting is possible from $1/125$ sec. to 30 sec.). Also, **high-speed sync shooting is not possible.** When you set the shutter speed 1 increment slower than the flash sync speed, the <Tv> warning icon will disappear.

2. Group flash is not possible (p.38).

Wireless Settings

To perform wireless shooting, set the transmitter (master unit) and flash (slave unit) with the following procedure.

Master Unit Setting

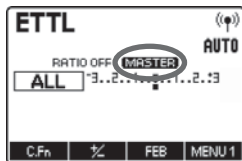

Check that **< MASTER >** is displayed.

- Check that **< MASTER >** is displayed at the position shown in the figure.

Slave Unit Setting

Set a flash that is compatible with radio transmission wireless flash shooting as the slave unit.

- For the slave unit settings, see the flash's instruction manual.

Transmission Channel/Wireless Radio ID Settings

To avoid interference with wireless multiple flash systems using radio transmission that are used by other photographers, or with other devices that use radio waves (wireless), you can change the transmission channel and wireless radio ID. **Set the same channel and ID for both the master unit and slave unit.**

 When establishing multiple radio transmission wireless flash systems, interference between flash systems may occur, even if the flashes are set to different channels. Set different radio transmission IDs for each channel (p.21).

● Setting the Master Unit Transmission Channel / Wireless Radio ID

Use the following procedure to set the master unit's transmission channel and wireless radio ID. Set the same channel and ID for both the master unit and slave unit. For the slave unit settings, see the flash's instruction manual.

1 Display <MENU 3>.

- Press function button 4 to display <MENU 3>.

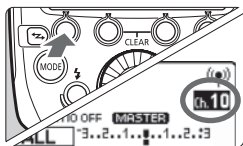

2 Set a channel.

- Press function button 1 <CH>.
- Turn <⊙> to select "AUTO" or a channel from Ch. 1 to 15, and press the <⊙> button.

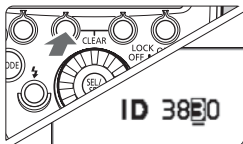

3 Set a wireless radio ID.

- Press function button 2 <ID>.
- Turn <⊙> to select the position (digit) to set, and press the <⊙> button.
- Turn <⊙> to select a number from 0 to 9, and press the <⊙> button.
- Repeat step 3 to set a 4-digit number.
- Press function button 4 <5> to return to the shooting-ready state.

- ▶ When transmission between the master unit and slave unit is established, the <LINK> lamp is lit in green.

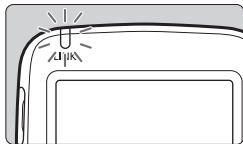

● Scanning the Master Unit Transmission Channels to Set

You can scan the radio reception status and set the master unit's transmission channel automatically or manually. When the channel is set to "AUTO", the channel with the best reception signal is automatically set. When setting the channel manually, you can set the transmission channel again while referring to the scan results.

Scanning while "AUTO" is set

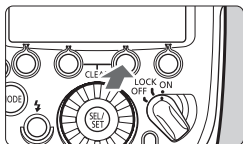

Run the scan.

- Press function button 4 to display < MENU 3 >.
- Press function button 3 < SCAN >.
- ▶ The channel is reset to one with a good reception signal.

Scanning while Ch. 1 to 15 is set

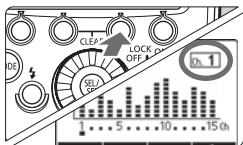

1 Run the scan.

- Press function button 4 to display < MENU 3 >.
- Press function button 3 < SCAN >.
- ▶ The radio reception status is displayed in a graph.
- The higher the peak of the channel in the graph, the better the radio reception signal.

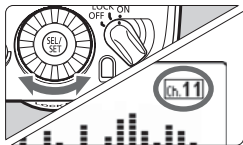

2 Set a channel.

- Turn < ⌚ > to select a channel from Ch. 1 to 15.
- Press the < ⌚ > button to set the channel and return to the shooting-ready state.

About the <LINK> Lamp

The color of the <LINK> lamp changes depending on the transmission status of the master unit and the slave unit.

Color	Status	Description	Action
Green	Lit	Transmission OK	—
Red	Lit	Not connected	Check the channel and ID
	Blinking	Too many units	Master units + slave units = 16 units or less
		Error	Turn the power off and on again



- If the transmission channels of the master unit and slave unit are different, the slave unit does not fire. Set both to the same number, or set both to "AUTO".
- If the wireless radio IDs of the master unit and slave unit are different, the slave unit does not fire.

About the Memory Function

You can save the wireless settings and recall the settings later.

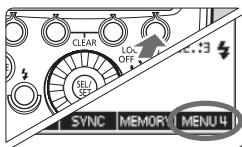

1 Press function button 4.

- Press function button 4 to display <MENU 4>.

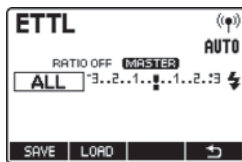

2 Save or load the settings.

- Press function button 3 <MEMORY>.

[Save]

- Press function button 1 <SAVE>.
- ▶ The settings are saved (stored in the memory).

[Load]

- Press function button 2 <LOAD>.
- ▶ The settings that were saved are set.

ETTL: Fully Automatic Wireless Flash Shooting

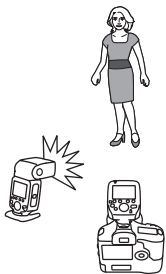

This section describes basic fully automatic wireless shooting when using a transmitter attached to the camera (master) and a wirelessly controlled flash (slave).

Autoflash Shooting Using One Slave Unit

1 Set the flash as the slave unit.

- For the slave unit settings, see the flash's instruction manual.
- Set A, B or C as the firing group. The flash will not fire if it is set to D or E.

2 Check the channel and ID.

- If the channels and IDs of the master unit and slave unit are different, set them to the same numbers (p.21, 22).

3 Position the camera and the flash.

- Position them within the range shown on page 16.

4 Set the flash mode to <ETTL>.

- Press the <MODE> button on the master unit and set the flash mode to <ETTL>.
- The slave unit is set automatically to <ETTL> during shooting via the control from the master unit.

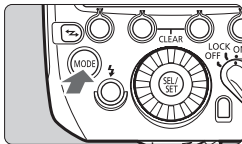

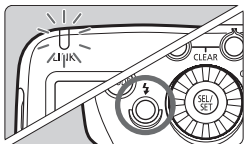

5 Check the transmission status and that the flash is ready.

- Check that the <LINK> lamp is lit in green.
- When the slave flash is ready, the AF-assist beam emitter blinks at 1-second intervals.
- Check that the <⚡> slave flash-ready icon is lit on the master unit's LCD panel.
- When the recycling of all the flash units is completed, the master unit's charge lamp lights.

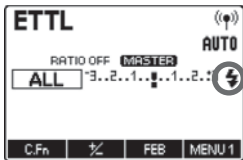

6 Check the operation.

- Press the master unit's test flash button (charge lamp).
- ▶ The slave unit flashes. If the slave unit does not fire, check that it is placed within the operation range.

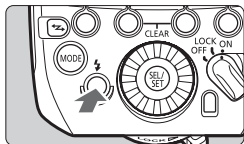

7 Take the picture.

- Set the camera and take the picture, in the same way as with normal flash shooting.
- ▶ If a standard flash exposure was obtained, the flash exposure confirmation lamp lights for 3 sec.

! If the <LINK> lamp is red, radio transmission has not been established. Check again the transmission channels and wireless radio IDs of the master unit and slave unit. If you cannot connect with the same settings, turn the power off and on again.

Autoflash Shooting Using Multiple Slave Units

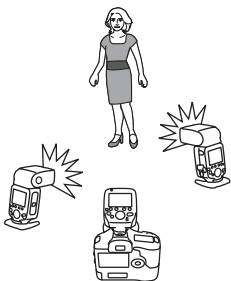

When you need more flash output or you want to perform lighting more easily, you can increase the number of slave units and fire them as a single flash.

To add slave units, use the same procedure as “Autoflash Shooting Using One Slave Unit”. Set A, B or C as the firing group. The flash will not fire if it is set to D or E.

When the number of slave units is increased, automatic control is performed to fire all flashes at the same flash output and ensure that the total flash output results in the standard exposure.



- You can press the depth-of-field preview button on the camera to fire the modeling flash (p.41).
- If the slave unit's auto power off takes effect, press the master unit's test flash button (p.13) to turn on the slave unit. Note that the test flash cannot be fired while the camera's metering timer is operating.
- The autoflash system (E-TTL II/E-TTL) depends on the camera used and is set automatically. Note that <ETTL> is displayed on the LCD panel for both systems.
- You can enable a beep to sound when the charge of all the slave units is complete (C.Fn-20/p.57).

Using Fully Automatic Wireless Flash

Flash exposure compensation and other settings set on the transmitter (master unit) will also be automatically set in the flash (slave unit). You do not need to operate the slave unit.

Flash Exposure Compensation

In the same way as normal exposure compensation, you can set exposure compensation for flash. The flash exposure compensation amount can be set up to ± 3 stops in 1/3-stop increments.

1 Display **< MENU 1 >**.

- Press function button 4 to display **< MENU 1 >**.

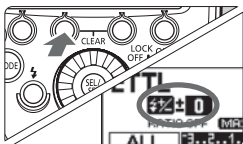

2 Press the **< ± >** button.

- Press function button 2 **< ± >**.
- ▶ **< ± >** is displayed and the flash exposure compensation amount is highlighted.

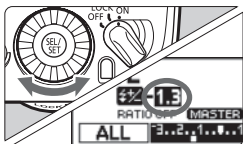

3 Set the flash exposure compensation amount.

- Turn **< ⦿ >** to set the flash exposure compensation amount, and press **< ⦿ >**.
- ▶ The flash exposure compensation amount is set.
- “0.3” indicates 1/3 stops and “0.7” indicates 2/3 stops.
- To cancel flash exposure compensation, return the compensation amount to “ ± 0 ”.



- Generally, set an increased exposure compensation for bright subjects and set a decreased exposure compensation for dark subjects.
- If the camera's exposure compensation is set to 1/2-stop increments, flash exposure compensation will be up to ± 3 stops in 1/2-stop increments.
- When the flash exposure compensation is set on both the transmitter and the camera, the transmitter setting is given priority.
- The flash exposure compensation amount can be set directly with **< ⦿ >** without pressing the button (C.Fn-13/p.57).

FEB

You can take three shots while automatically changing the flash output. This is called FEB (Flash Exposure Bracketing). The settable range is up to ± 3 stops in 1/3-stop increments.

1 Display <MENU 1>.

- Press function button 4 to display <MENU 1>.

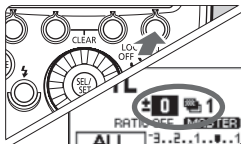

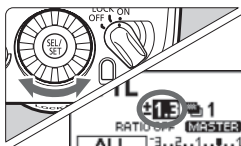

2 Press the <FEB> button.

- Press function button 3 <FEB>.
- ▶ < > is displayed and the FEB level display is highlighted.



3 Set the FEB level.

- Turn < > to set the FEB level, and press < >.
- ▶ The FEB level is set.
- “0.3” indicates 1/3 stops and “0.7” indicates 2/3 stops.
- When used together with flash exposure compensation, FEB shooting is performed based on the flash exposure compensation amount.



- After the three shots are taken, FEB is canceled automatically.
- Before shooting with FEB, it is recommended to set the camera's drive mode to single shooting and check that the flash is recycled.
- You can use FEB together with flash exposure compensation or FE lock.
- If the camera's exposure compensation is set to 1/2-stop increments, flash exposure compensation will be up to ± 3 stops in 1/2-stop increments.
- You can set FEB to remain enabled automatically after shooting the three shots (C.Fn-03/p.56).
- You can change the FEB shooting sequence (C.Fn-04/p.56).

High-speed Sync

With the high-speed sync function, the flash can synchronize with all shutter speeds. This is convenient when you want to use aperture-priority AE for fill-flash portraits of a subject.

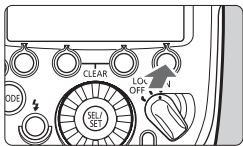

1 Display <MENU 4>.

- Press function button 4 to display <MENU 4>.

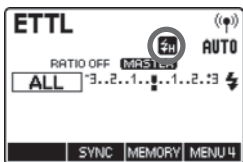

2 Display <H>.

- Press function button 2 <SYNC> to display <H>.
- Check that <H> is lit in the viewfinder.



- When using the transmitter with EOS cameras compatible with E-TTL and released up to 2011 or EOS REBEL T5/EOS 1200D, high-speed sync is not possible with radio transmission wireless flash shooting (p.19).
- With high-speed sync, the faster the shutter speed, the shorter the effective flash range will be.



- If you set a shutter speed that is equal to or slower than the camera's maximum flash sync speed, <H> will not be displayed in the viewfinder.
- To return to normal flash shooting, press function button 2 <SYNC> to turn off <H>.
- High-speed sync is not available during stroboscopic flash.

FEL: FE Lock

FE (Flash Exposure) lock locks the correct flash exposure setting for any part of the scene.

Perform FE lock by operating the camera. For the operations, see the camera and flash's instruction manual.



- If a correct exposure cannot be obtained when FE lock is performed, <LINK> blinks in the viewfinder. Move the slave unit closer to the subject, open the aperture, and perform FE lock again. You can also increase the ISO speed when using a digital camera.
- If the target subject is too small in the camera's viewfinder, FE lock might not be very effective.

About Master Units

You can use two or more master units (master units + slave units = maximum of 16 units). By preparing multiple cameras with master units attached, you can shoot by changing cameras while keeping the same lighting (slave units).

Note that when using two or more master units, the color of the <LINK> lamp varies depending on the order in which the power was turned on. The first master (main master) is green and the second and subsequent masters (sub-masters) are orange.



- If the <LINK> lamp is red, the connection has not been established. After checking the transmission channel and wireless radio ID, turn the power of each master unit off, and turn it on.

ETTL: Wireless Multiple Flash Shooting with Flash Ratio

Autoflash Shooting with Two Slave Groups

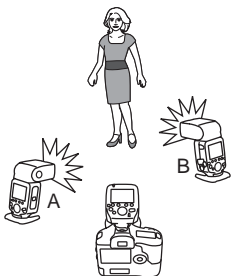

You can divide the slave units into two firing groups, A and B, and adjust the lighting balance (flash ratio) for shooting. The exposure is controlled automatically so that the total flash output of firing groups A and B results in the standard exposure.

1 Set the firing group of the slave units.

- Operate and set the slave units one by one.
- Set one unit to **< A >** and set the other to **< B >**.
- For the slave unit settings, see the flash's instruction manual.

2 Display **< MENU 2 >**.

- The operations in steps 2 to 4 are set on the master unit.
- Press the master unit's function button 4 to display **< MENU 2 >**.

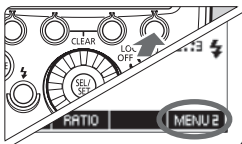

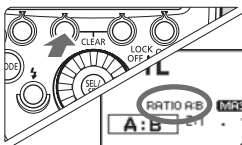

3 Set to **< RATIO A:B >**.

- Press function button 2 **< RATIO >** and set to **< RATIO A:B >**.

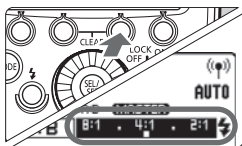



4 Set the flash ratio.

- Press function button 3 < **Gr** >.
- Press function button 3 < **A:B** >.
- Turn <  > to set the flash ratio, and press the <  > button.
- Press function button 4 <  > to return to the shooting-ready state.

5 Take the picture.

- ▶ The slave units flash at the set flash ratio.

Autoflash Shooting with Three Slave Groups

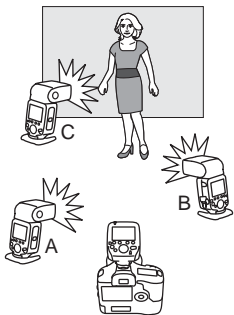

You can add firing group C to firing groups A and B. C is convenient to set lighting so as to eliminate the subject's shadow.

The basic setting method is the same as "Autoflash Shooting with Two Slave Groups".



1 Set a flash as firing group C.

- For the slave unit settings, see the flash's instruction manual.

2 Set to <RATIO A:B C>.

- Set the master unit to <RATIO A:B C> in the same way as steps 2 and 3 on the preceding page.

3 Set flash exposure compensation as required.

- Press function button 3 < **Gr** >, turn <  > and select < **C** >.
- Press function button 3 < **C 1/2** >.
- Turn <  > to set the flash exposure compensation amount, and press the <  > button.
- Press function button 4 < **5** > to return to the shooting-ready state.

Slave Group Control

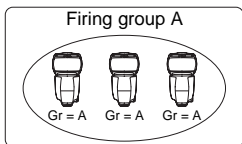

If you need more flash output or wish to perform more sophisticated lighting, you can increase the number of slave units. Simply set an additional slave unit to the firing group (A, B or C) whose flash output you want to increase. You can increase the number of slave units up to 15 units in total.

For example, if you set a firing group with three slave units to < **A** >, the three units are controlled as a single firing group A with a large flash output.



- To fire the three firing groups A, B and C at the same time, set < **RATIO A:B C** >. With the < **RATIO A:B** > setting, firing group C does not fire.
- If you shoot with firing group C pointing directly toward the main subject, overexposure may result.



- The flash ratio of 8:1 to 1:1 to 1:8 is equivalent to 3:1 to 1:1 to 1:3 (1/2-stop increments) when converted to number of stops.
- The details of the flash ratio settings are as follows.

8:1 ● 4:1 ● 2:1 ● 1:1 ● 1:2 ● 1:4 ● 1:8
.....
 5.6:1 2.8:1 1.4:1 1:1.4 1:2.8 1:5.6

M: Wireless Multiple Flash Shooting with Manual Flash Output

This describes wireless (multiple flash) shooting using manual flash. You can shoot with a different flash output setting for each slave unit (firing group). Set all parameters on the master unit.

1 Set the flash mode to <M>.

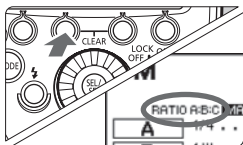

2 Set the number of firing groups.

- While <MENU 1> is displayed, press function button 2 <RATIO> and set the groups to fire.
- The setting changes as follows each time you press the button:
ALL (<RATIO OFF>) →
A/B (<RATIO A:B>) →
A/B/C (<RATIO A:B:C>).

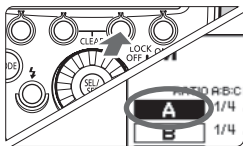

3 Select a firing group.

- Press function button 3 <Gr>, turn <⊙> and select the group for which you want to set the flash output.

4 Set the flash output.

- Press function button 3 <* 1/2>.
- Turn <⊙> to set the flash output, and press the <⊙> button.
- Repeat steps 3 and 4 to set the flash output of all groups.

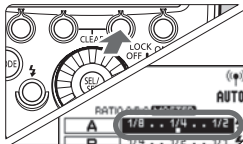

5 Take the picture.

- ▶ Each group fires at the set flash output.

- When ALL <RATIO OFF> is set, set A, B or C as the firing group for the slave units. The flash will not fire if it is set to D or E.
- To fire multiple slave units with the same flash output, select ALL <RATIO OFF> in step 2.

MULTI: Stroboscopic Flash

Stroboscopic flash is an advanced manual flash shooting method. When using stroboscopic flash with a slow shutter speed, you can shoot multiple successive movements within a single picture, similar to stop-motion pictures.

In stroboscopic flash, set the flash output, number of flashes, and flash frequency (number of flashes per second = Hz). For the maximum number of continuous flashes, see page 37.

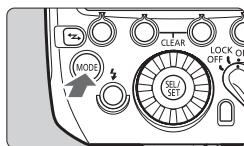

1 Set the flash mode to <MULTI>.

- Press the <MODE> button on the master unit and set to <MULTI>.

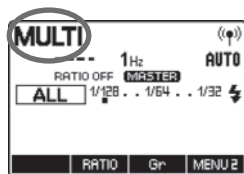

2 Set the firing groups and the flash output.

- Set the number of firing groups and the flash output for each group by referring to the manual flash on the preceding page.

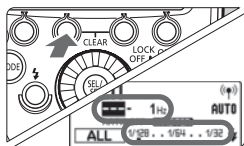

3 Set the flash frequency and the number of flashes.

- While <MENU 1> is displayed, perform the following procedure.
- To set the number of flashes, press function button 2 <MULTI>, turn <SEL/SET> and select <MULTI>.
- To set the flash frequency, press function button 3 <Hz>, turn <SEL/SET> and select <Hz>.

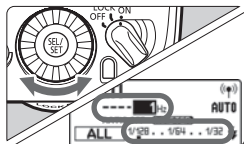

● Calculating the Shutter Speed

In stroboscopic flash, to ensure that the shutter stays open until the end of the continuous flashes, set the camera with a shutter speed calculated with the following equation.

Number of flashes ÷ flash frequency = shutter speed

For example, if the number of flashes is set to 10 (times) and flash frequency to 5 (Hz), set the shutter speed to 2 sec. or longer.



- To avoid degrading and damaging the flash head of the slave unit due to overheating, do not shoot repeatedly with stroboscopic flash more than 10 times. After shooting 10 times, allow a rest time of at least 15 min.
- If you shoot repeatedly more than 10 times, the slave unit's safety function may activate and restrict the flash firing. If this happens, allow a rest time of at least 15 min.



- Stroboscopic flash is most effective when combining a highly reflective subject with a dark background.
- Using a tripod and remote switch is recommended.
- Stroboscopic flash shooting is not possible with 1/1 power or 1/2 power flash.
- Stroboscopic flash shooting is also possible when the camera's shooting mode is set to "**buLb**".
- When the number of flashes is displayed as "---", flashes are fired continuously until the shutter closes or the charge runs out. The maximum number of continuous flashes is shown in the table on the following page.

Maximum Number of Continuous Flashes

Flash Output \ Hz	1	2	3	4	5	6 - 7	8 - 9
1/4	7	6	5	4	4	3	3
1/8	14	14	12	10	8	6	5
1/16	30	30	30	20	20	20	10
1/32	60	60	60	50	50	40	30
1/64	90	90	90	80	80	70	60
1/128	100	100	100	100	100	90	80

Flash Output \ Hz	10	11	12 - 14	15 - 19	20 - 50	60 - 199	250 - 500
1/4	2	2	2	2	2	2	2
1/8	4	4	4	4	4	4	4
1/16	8	8	8	8	8	8	8
1/32	20	20	20	18	16	12	10
1/64	50	40	40	35	30	20	15
1/128	70	70	60	50	40	40	30

- When the number of flashes is displayed as “---” (bar display), the maximum number of flashes is as shown in the tables.

1 to 199 Hz

Flash Output	1/4	1/8	1/16	1/32	1/64	1/128
Number of flashes	2	4	8	12	20	40

250 to 500 Hz

Flash Output	1/4	1/8	1/16	1/32	1/64	1/128
Number of flashes	2	4	8	10	15	30

Gr: Shooting with a Different Flash Mode for Each Group

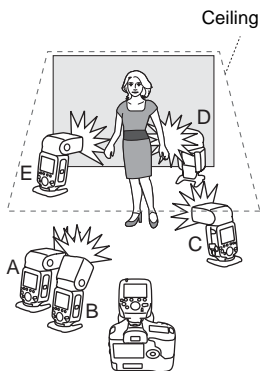

When using an EOS digital camera released since 2012, such as the EOS-1D X (except EOS REBEL T5/EOS 1200D), you can shoot with a different flash mode set for each firing group, with up to 5 groups (A/B/C/D/E).

The flash modes that can be set are ① E-TTL II/E-TTL autoflash, ② Manual flash and ③ Auto external flash metering. When the flash mode is ① or ③, exposure is controlled to result in standard exposure for the main subject as a single group.

This function is for advanced users who are very knowledgeable and experienced in lighting.

ⓘ Wireless flash shooting using the <Gr> flash mode cannot be performed with cameras released up to 2011 or EOS REBEL T5/EOS 1200D. Shooting with up to 3 groups (A/B/C) is set (p.32).

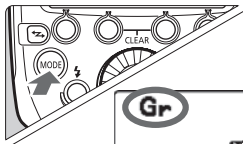

1 Set the flash mode to <Gr>.

- Press the <MODE> button on the master unit and set the flash mode to <Gr>.

2 Set the firing group on the slave units.

- Operate and set the slave units one by one.
- Set a firing group (A/B/C/D/E) for all the slave units.
- For the slave unit settings, see the flash's instruction manual.

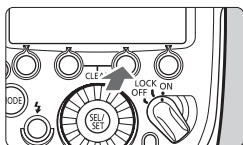

3 Set the flash mode.

- Set the flash mode of each firing group by operating the master unit.
- While **<MENU 1>** is displayed, press function button 3 **<Gr>** and turn **<SEL SET>** to select the group.
- Press function button 2 **<*MODE>** and select the flash mode of the selected group from **<ETTL>**, **<M>** and **<Ext.A>**.
- To turn the firing of the selected group off, press function button 1 **<ON/OFF>** to set it to **<OFF>**.
- Repeat step 3 to set the flash mode of all groups.

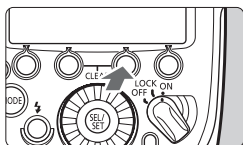
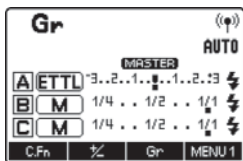

4 Set the flash output or flash exposure compensation amount.

- While a firing group is selected, press function button 3 **<*1/2>**.
- Turn **<SEL SET>** to set the flash function corresponding to the flash mode, and press **<SEL SET>**.
- When using the **<M>** mode, set the flash output. When using the **<ETTL>** or **<Ext.A>** mode, set the flash exposure compensation amount as required.
- If you press function button 2 **<*1/2>** when **<MENU 1>** is displayed, flash exposure compensation can be set for all the firing groups.
- Repeat step 4 to set the flash function of all groups.

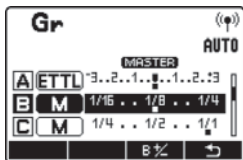

5 Take the picture.

- ▶ Each slave unit fires in the flash mode that was set for each group.

When the flash mode of the firing group is set to <ETTL> or <Ext.A>, exposure is controlled to obtain a standard exposure for the main subject as a single group. If you shoot with multiple firing groups pointing toward the main subject, overexposure may result.

The firing groups to be fired do not need to be consecutive; for example, A/C/E can be set.

Clearing Transmitter Settings

You can return the settings for wireless shooting to their default settings.

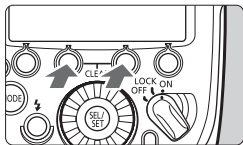

Press function buttons 2 and 3 simultaneously for 2 seconds or longer.

- ▶ The transmitter settings are cleared and the shooting mode returns to <ETTL> flash mode.

Even when the settings are cleared, the transmission channel, the wireless radio ID and the C.Fn and P.Fn settings (p.54) are not canceled.

Test Flash from a Slave Unit

You can fire a test flash from a flash set as a slave unit. For the operations, see the flash's instruction manual.

When two or more units are set to master, the master unit with the <LINK> lamp lit in green is the one that fires.

Modeling Flash

When the camera's depth-of-field preview button is pressed, the flash fires continuously for 1 sec. This is called the modeling flash. It enables you to see the shadow effects of the flash on the subject and the lighting balance.

Modeling Flash from a Master Unit

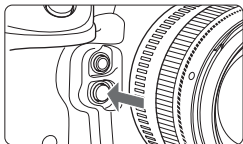

Press the depth-of-field preview button on the camera.

- ▶ The flash fires continuously for 1 sec.

Modeling Flash from a Slave Unit

With EOS digital cameras released since 2012, you can fire the modeling flash from a flash set as a slave unit (except with EOS REBEL T5/EOS 1200D). For the operations, see the flash's instruction manual.



- With cameras released up to 2011 or EOS REBEL T5/EOS 1200D, the modeling flash cannot be fired from slave units.
- To avoid degrading and damaging the flash head due to overheating, do not fire the modeling flash more than 10 times continuously. After firing the modeling flash 10 times continuously, allow a rest time of at least 10 min.
- If the modeling flash is fired more than 10 times continuously, the flash's safety function may activate and restrict the flash firing. If this happens, allow a rest time of at least 15 min.
- Modeling flash is not possible when using the transmitter with EOS REBEL 2000/QD or EOS 300/QD.



- When two or more units are set to master, the master unit with the <LINK> lamp lit in green is the one that fires.
- You can fire the modeling flash with the test flash button (C.Fn-02/p.56).

Remote Release from a Slave Unit

You can perform remote release (remote control shooting) from a flash set as a slave unit. For the operations, see the flash's instruction manual.

When shooting with this function, the "Release Cable SR-N3" (sold separately) may be needed, depending on your camera.

Cameras Compatible with Slave Unit Remote Release

For EOS digital cameras released since 2012, such as the EOS-1D X, the "Release Cable SR-N3" is not needed.

Cameras Not Compatible with Slave Unit Remote Release

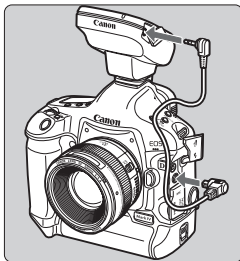

For EOS cameras other than the above that are compatible with E-TTL II/E-TTL autoflash and have an N3 type remote control terminal, the "Release Cable SR-N3" (sold separately) is needed to perform remote release from a slave unit. As shown in the illustration, use the cable to connect the camera and the transmitter.

- Connect the release cable when the power of the camera and the transmitter is turned off.
- Shooting is not possible when focus cannot be achieved with autofocus. Focusing manually before performing remote release is recommended.
- The "Release Cable SR-N3" (sold separately) is for an N3 type remote control terminal. It cannot be used with cameras equipped with a remote control terminal other than the N3 type.

- Remote release is performed with "Single shooting" regardless of the camera's drive mode setting.
- When there are two or more master units, remote release is performed using the master unit with the <LINK> lamp lit in green.

Linked Shooting

Linked shooting is a function that automatically releases the shutter of a slave unit camera by linking it to a master unit camera. You can shoot with linked shooting for up to 16 units, including both master units and slave units. This is convenient when you want to shoot a subject from multiple angles at the same time.

To shoot with linked shooting, attach a flash that supports radio transmission wireless shooting or the Speedlite Transmitter ST-E3-RT to the camera.

Note that when using a camera with an N3 type remote control terminal that was released up to 2011 as the “slave unit camera,” the “Release Cable SR-N3” (sold separately) is needed. For details on attaching the cable, see page 42.

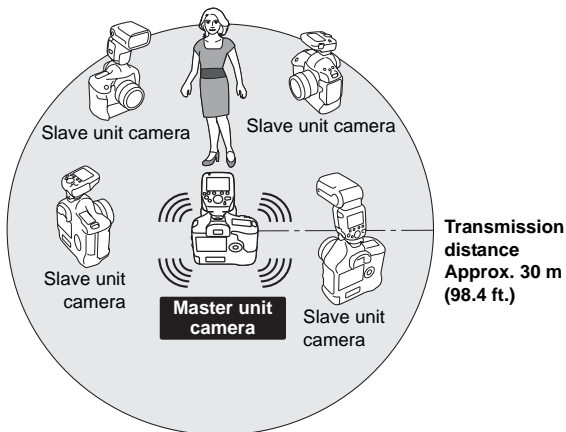

Before performing the operations on the next page, attach a transmitter or Speedlite on all the cameras to be used for linked shooting. For details on the Speedlite settings, see the Speedlite’s instruction manual.

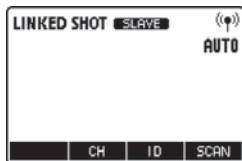

1 Set to linked shooting mode.

- Press the <↔> button continuously until <LINKED SHOT> is displayed on the LCD panel.
- ▶ Linked shooting mode's "Slave unit" is set.
- Press the <↔> button again to set "Master unit" of the linked shooting mode.

2 Set the channel and ID.

- Set the channel by pressing function button 2 <CH>, and set the ID by pressing function button 3 <ID>.
- For details on the setting procedure, see pages 20 to 22.

3 Set the camera's shooting functions.

4 Set all the transmitters.

- Repeat steps 1 to 3 and set all the transmitters to "Master unit" or "Slave unit" in the linked shooting mode.
- Set the Speedlites used in linked shooting in the same way.
- When pressing the <↔> button to change the setting of a unit from "Slave unit" to "Master unit," the other transmitters (or Speedlites) that were set to "Master unit" until then automatically switch to "Slave unit".

5 Set up the slave unit cameras.

- Check that the <LINK> lamp of the slave unit is lit in green.
- Set up all the slave unit cameras within approximately 30 m/98.4 ft. of the master unit camera.

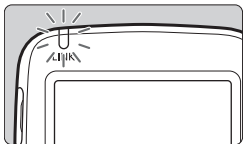

6 Take the picture.

- Check that the <LINK> lamp of the master unit is lit in green and take the picture.
 - ▶ The slave unit cameras are released in coordination with the master unit camera.
 - ▶ After shooting with linked shooting, the <LINK> lamp of the slave unit is briefly lit in orange.

- Shooting with manual focus is recommended for the slave unit cameras. If focus cannot be achieved with autofocus, linked shooting is not possible with the corresponding slave unit camera.
- There is a short time lag between the release of the slave unit camera and the release timing of the master unit camera. Perfectly simultaneous shooting is not possible.
- If you fire multiple flash units at the same time during linked shooting, the appropriate exposure may not be obtained or uneven exposure may result.
- When **[Flash firing]** in **[Flash function settings]** is set to **[Disabled]** (p.50), linked shooting cannot be performed.
- When performing linked shooting in the Live View state, set **[Silent LV shoot.]** on the master camera menu to **[Disabled]**. If **[Mode1]** or **[Mode2]** is set, the slave unit cameras will not be released.
- The transmission distance may be shorter depending on the conditions such as the positioning of slave units, the surrounding environment and weather conditions.
- The linked shooting function is the same function as the linked shooting featured by the WFT series of wireless file transmitters. However, linked shooting cannot be performed in combination with the WFT series. Moreover, the release time lag differs from linked shooting performed using the WFT series.

- You can use this function as a master unit remote control for linked shooting without attaching a Speedlite or transmitter to a camera. When function button 1 **< REL >** on the master unit is pressed, all the slave unit cameras are released.
- During linked shooting, the time until auto power off takes effect is 5 min.

3

Setting Transmitter Functions with Camera Operations

This chapter describes how to set the transmitter functions from the camera's menu screen.

 When the camera's shooting mode is set to a fully automatic mode or an Image Zone mode, the operations in this chapter are not available. Set the camera's shooting mode to P/Tv/Av/M/B (Creative Zone mode).

Transmitter Control from Camera's Menu Screen

When using EOS digital cameras released since 2007, you can set flash functions, transmitter functions or Custom Functions from the camera's menu screen.

For the camera operations, see the camera's instruction manual.

Transmitter Function Setting

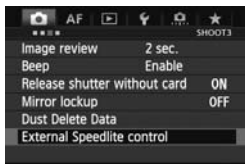

1 Select [External Speedlite control].

- Select [External Speedlite control] or [Flash control].

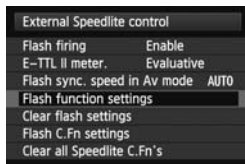

2 Select [Flash function settings].

- Select [Flash function settings] or [External flash func. setting].
 - ▶ The screen changes to the (external) flash function settings screen.

3 Set the function.

- The setting screen varies depending on the camera.
- Select an item and set the function.

Example of EOS-1D X screen

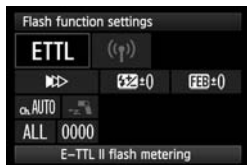

Example of EOS 60D screen

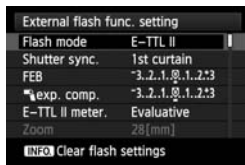

The cameras released from 2007 to 2011 are as follows.
EOS-1Ds Mark III, EOS-1D Mark IV/III, EOS 5D Mark II, EOS 7D/60D/50D/40D, EOS REBEL T3i/600D, EOS REBEL T2i/550D, EOS REBEL T1i/500D, EOS REBEL XSi/450D, EOS REBEL T3/1100D, EOS REBEL XS/1000D

Settings Available in [Flash function settings]

● EOS digital cameras released since 2012

When using the transmitter with cameras such as EOS-1D X, you can set the functions for “Radio transmission wireless shooting” in the [Flash function settings] screen.

* Although EOS REBEL T5/EOS 1200D was released since 2012, the settable functions with [External flash func. setting] are the same as with EOS digital cameras released from 2007 to 2011. (See the following explanation for details.)

● EOS digital cameras released from 2007 to 2011

When performing “Radio transmission wireless shooting”, set the functions by operating the transmitter.

The settable functions are as follows. The available settings vary depending on the flash mode or wireless function setting.

Function		Reference Page
Flash firing	Enable / Disable	p.50
E-TTL II flash metering	Evaluative / Average	
Flash synchronization speed in Av mode		
Flash mode	E-TTL II (autoflash) / Manual flash / MULTI flash / Individual group control	
Shutter synchronization	1st curtain / High-speed	
Flash exposure compensation		
FEB		
Wireless functions (setting)	Radio transmission wireless	p.51
Clear Speedlite function settings		



- [Flash firing] and [E-TTL II flash metering] are displayed in step 2 or step 3 on the preceding page (depending on the camera).
- When [Flash sync. speed in Av mode] is not displayed, it can be set with the camera's Custom Function.

- **Flash firing**

To perform wireless flash shooting, set to **[Enable]**. When **[Disable]** is set, wireless flash shooting is not available.

- **E-TTL II flash metering**

For normal exposures, set it to **[Evaluative]**. If **[Average]** is set, the flash exposure will be averaged for the entire scene metered by the camera. Flash exposure compensation may be necessary depending on the scene. This setting is for advanced users.

- **Flash synchronization speed in Av mode**

You can set the flash sync speed when performing wireless flash shooting in aperture-priority AE (**Av**) mode.

- **Flash mode**

You can select the flash mode from **[E-TTL II]**, **[Manual flash]**, **[MULTI flash]** and **[Individual group control]** to suit your desired flash shooting.

- **Shutter synchronization**

You can select the flash firing timing/method from **[1st curtain]** and **[High-speed synchronization]**. To perform normal wireless flash shooting, set it to **[1st curtain]**.

- **Flash exposure compensation**

In the same way as normal exposure compensation, you can set exposure compensation for flash. The flash exposure compensation amount can be set up to ± 3 stops in 1/3-stop increments.

- **FEB**

You can take three shots while automatically changing the flash output. The settable range is up to ± 3 stops in 1/3-stop increments.

- **Wireless flash functions (setting)**

Radio transmission wireless flash shooting is set automatically. For details, see Chapter 2.

- **Clear Speedlite (function) settings**

You can return the transmitter settings to their default settings.



- When **[Flash mode]** is set to **[Individual group control]**, you can select **[E-TTL II]**, **[Manual flash]**, **[Auto external flash metering]** or **[Disable]** as the flash mode for each group.
- When flash exposure compensation is set on the transmitter, you cannot set flash exposure compensation in the camera's menu screen. Note that if both are set at the same time, the setting on the transmitter is given priority.

Transmitter Custom Function Settings

The displayed contents vary depending on the camera. If C.Fn-20 and 22 are not displayed, set them by operating the transmitter. For the Custom Functions, see pages 56 to 57.

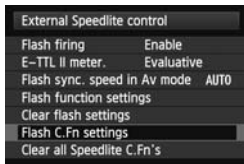

1 Select [Flash C.Fn settings].

- Select [Flash C.Fn settings] or [External flash C.Fn setting].
- ▶ You can now set the Custom Functions of the transmitter.

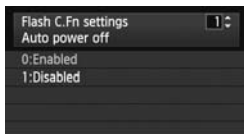

2 Set the Custom Function.

- Select the Custom Function number and set the function.
- To clear all the Custom Function settings, select [Clear all Speedlite C.Fn's] or [Clear ext. flash C.Fn set.] in step 1.

ⓘ When using a camera released up to 2011 or EOS REBEL T5/EOS 1200D, the C.Fn-20 and 22 settings are not cleared even if [Clear all Speedlite C.Fn's] is selected. When following the "Clearing All the Custom Functions" operation on page 55, all the Custom Functions are cleared.

ⓘ You cannot set or clear all Personal Functions (P.Fn/p.58) from the camera's menu screen. Set them by operating the transmitter.

4

Customizing the Transmitter

This chapter describes how to customize the transmitter with the Custom Functions (C.Fn) and Personal Functions (P.Fn).

 When the camera's shooting mode is set to a fully automatic mode or an Image Zone mode, the operations in this chapter are not available. Set the camera's shooting mode to **P/Tv/Av/M/B** (Creative Zone mode).

C.Fn/P.Fn: Setting Custom and Personal Functions

You can customize the transmitter features to suit your shooting preferences with Custom Functions and Personal Functions. Note that the Personal Functions are customizable functions unique to the transmitter.

C.Fn: Custom Functions

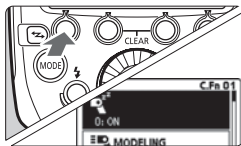

1 Display the Custom Functions screen.



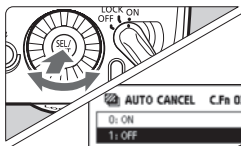

- Press function button 1 < **C.Fn** > continuously until the screen is displayed.
- ▶ The Custom Functions screen is displayed.

2 Select an item to set.

- Turn <  > to select an item (number) to set.



3 Change the setting.

- Press the <  > button.
- ▶ The setting is displayed.
- Turn <  > to select the setting that you want, and press the <  > button.
- Press function button 4 <  > to return to the shooting-ready state.

P.Fn: Personal Functions

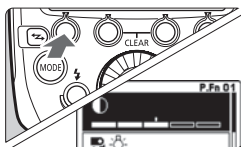











1 Display the Personal Functions screen.

- After performing step 1 in the Custom Functions procedure, press function button 1 < **P.Fn** >.
- ▶ The Personal Functions screen is displayed.

2 Set the function.

- Set the Personal Function in the same way as steps 2 and 3 for the Custom Function.

Custom/Personal Function List

Number		Function	Page
Custom Functions			
C.Fn-01		Auto power off	p.56
C.Fn-02	 MODELING	Modeling flash	
C.Fn-03	 AUTO CANCEL	FEB auto cancel	
C.Fn-04		FEB sequence	
C.Fn-07	 TEST	Test firing with autoflash	p.57
C.Fn-13		Flash exposure metering setting	
C.Fn-20		Beep	
C.Fn-22		LCD panel illumination	
Personal Functions			
P.Fn-01		LCD panel display contrast	p.58
P.Fn-03		LCD panel illumination color: Master	
P.Fn-04		LCD panel illumination color: Slave	

Clearing All the Custom/Personal Functions

When function button 2 < **CLEAR** > and then function button 1 < **OK** > are pressed on the Custom Function screen, the Custom Functions which have been set are cleared. Similarly, when the same operations are performed on the personal function screen, the personal functions which have been set are cleared.



When you set the transmitter Custom Function from the camera's menu screen and C.Fn-20 and 22 are not displayed, set them with the operation on page 54.



You can set and clear all transmitter Custom Functions from the camera's menu screen (p.52).

C.Fn: Setting Custom Functions

C.Fn-01: (Auto power off)

When the transmitter is not operated for 5 min., the power turns off automatically to save energy. You can disable this function.

0: ON (Enabled)

1: OFF (Disabled)

C.Fn-02: MODELING (Modeling flash)

0:  (Enabled (Depth-of-field preview button))

Press the camera's depth-of-field preview button to fire the modeling flash.

1:  (Enabled (Test firing button))

Press the transmitter's test flash button to fire the modeling flash.

2: / (Enabled (with both buttons))

Press the camera's depth-of-field preview button or the transmitter's test flash button to fire the modeling flash.

3: OFF (Disabled)

Disables the modeling flash.

C.Fn-03: AUTO CANCEL (FEB auto cancel)

You can set whether or not to cancel FEB automatically after shooting three shots with FEB.

0: ON (Enabled)

1: OFF (Disabled)

C.Fn-04: (FEB sequence)

You can change the order of the FEB sequence, 0: Standard exposure, -: Decreased exposure (darker) and +: Increased exposure (brighter).

0: 0 → - → +

1: - → 0 → +

C.Fn-07:  TEST (Test firing with autoflash)

You can change the flash output when firing the test flash in E-TTL II/E-TTL autoflash mode.



0: 1/32 (1/32)

1: 1/1 (Full output)

C.Fn-13:  (Flash exposure metering setting)

0:  (Speedlite button and dial)

1:  (Speedlite dial only)

You can perform flash exposure compensation by directly turning <  >, without pressing the <  > button.

C.Fn-20:  (Beep)

You can enable a beep to sound when the slave units are fully charged.

0: OFF (Disabled)

1: ON (Enabled)

C.Fn-22:  (LCD panel illumination)

When a button or dial is operated, the LCD panel illuminates. You can change this illumination setting.

0: 12sec (On for 12 sec.)

1: OFF (Disable panel illumination)

2: ON (Illumination always on)

P.Fn: Setting Personal Functions

P.Fn-01: (LCD panel display contrast)

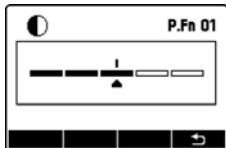

You can adjust the contrast of the LCD panel in 5 levels.

P.Fn-03: (LCD panel illumination color: Master)

Radio transmission wireless flash shooting, linked shooting: You can select the color of the LCD panel illumination when the transmitter is set as the master unit.

0: GREEN (Green)

1: ORANGE (Orange)

P.Fn-04: (LCD panel illumination color: Slave)

Linked shooting: You can select the color of the LCD panel illumination to be used when the transmitter is set as the slave unit.

0: ORANGE (Orange)

1: GREEN (Green)

5

Reference

This chapter contains a system map and frequently asked questions.

ST-E3-RT System

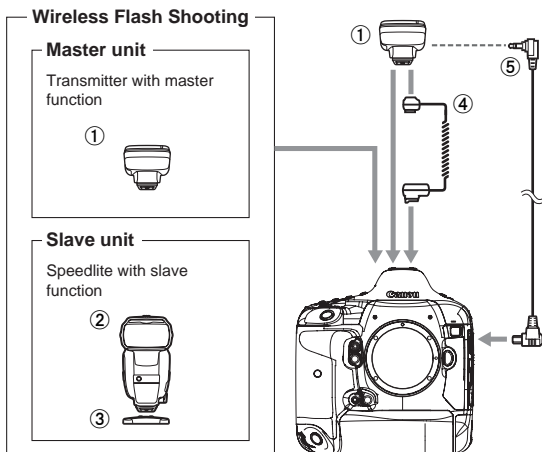

① Speedlite Transmitter ST-E3-RT

② Speedlite 600EX-RT

Speedlite with a slave function compatible with radio transmission wireless shooting.

③ Mini stand (supplied with 600EX-RT)

④ Off-Camera Shoe Cord OC-E3

Enables the ST-E3-RT to be connected to the camera up to 60 cm / 2 ft. away.

⑤ Release Cable SR-N3

If the transmitter is connected using this cable to an EOS camera which is compatible with E-TTL II/E-TTL autoflash, has an N3 type remote control terminal and was released up to 2011, you can release the shutter from the slave unit (p.42) or perform linked shooting (p.43).

Troubleshooting Guide

If a problem occurs with the transmitter, first refer to this Troubleshooting Guide. If this Troubleshooting Guide does not resolve the problem, contact your dealer or nearest Canon Service Center.

Power does not turn on.

- Make sure that the batteries are installed in the correct orientation (p.12).
- Insert the mounting foot into the camera's hot shoe all the way, slide the lock lever to the right, and secure the transmitter to the camera (p.13).
- If the electrical contacts of the transmitter and camera are dirty, clean the contacts (p.7).
- The charge lamp lights when the wireless shooting (slave) is ready.

The power turns off by itself.

- The transmitter's auto power off function has activated. Press the shutter button halfway, or press the test flash button (p.14).

The slave unit does not fire.

- Check that the slave unit supports radio transmission wireless flash shooting.
- Set the slave unit to <(☑)> <**SLAVE**> (p.20).
- Set the transmission channels and wireless radio IDs of the master unit and slave unit to the same numbers (p.20).
- Check that the slave unit is within the transmission range of the master unit (p.16).

The slave flash does not fire or unexpectedly fires at full output.

- Run the channel scan and set the channel with the best radio reception signal (p.22).
- Position the slave unit in clear view of the master unit, without obstacles between them.
- Face the slave unit's front toward the master unit.

The picture is underexposed or overexposed.

- If there was a highly reflective object (glass window, etc.) in the picture, use FE lock (p.30).
- If the subject looks very dark or very bright, set flash exposure compensation (p.27).
- When high-speed sync is set, the effective flash range is shorter. Position the slave unit closer to the subject (p.29).
- When using autoflash shooting with three firing groups A, B and C, do not fire with firing group C pointed toward the main subject (p.33).
- When shooting with a different flash mode setting for each firing group, do not fire with multiple firing groups set to **<ETTL>** or **<Ext.A>** pointed toward the main subject (p.40).

The picture is very blurred.

- When the shooting mode is set to **<Av>** and the scene is dark, slow sync is enabled automatically (the shutter speed becomes slower). Use a tripod, or set the shooting mode to **<P>** or fully automatic mode. Note that you can also set the sync speed in [**Flash sync. speed in Av mode**] (p.49).

<Tv> is displayed.

- Set the shutter speed 1 stop slower than the flash sync speed (p.19).

Cannot release from a slave unit.

- When an EOS camera which was released up to 2011, has an N3 type remote control terminal and is compatible with E-TTL II/E-TTL autoflash is used to perform remote release from a slave unit or when it has been set as the slave unit during linked shooting, the "Release Cable SR-N3" (sold separately) is necessary (p.42, 43, 60).

Specifications

● Type

Type: On-camera Speedlite transmitter
Compatible cameras: EOS type-A camera compatible with E-TTL II/E-TTL autoflash

● Radio Transmission Wireless Function

Exposure control system: E-TTL II/E-TTL autoflash, manual flash, stroboscopic flash, auto external flash metering*
* Only when the flash mode is set to <Gr>

Frequency: 2405 - 2475 MHz

Modulation system: Primary modulation: OQPSK, secondary modulation: DS-SS

Channel: Auto, Ch. 1 - 15

Wireless radio ID: 0000 - 9999

Slave unit control: Up to 5 groups (A/B/C/D/E), up to 15 units

Transmission distance: Approx. 30 m / 98.4 ft.
* When there are no obstacles or obstructions between the master unit and slave unit, and no radio interference with other devices
* The transmission distance may be shorter depending on the relative positions of the units, surrounding environment and weather conditions.

Flash ratio control: 1:8 - 1:1 - 8:1, 1/2-stop increments

Flash exposure compensation: ±3 stops in 1/3- or 1/2-stop increments

FEB: ±3 stops in 1/3- or 1/2-stop increments (when used with flash exposure compensation)

FE lock: Press the camera's <M-Fn>, <FEL> or <★> button

High-speed sync: Provided
* High-speed sync is possible only with EOS digital cameras released since 2012 (except with EOS REBEL T5/EOS 1200D).

Manual flash: 1/1 - 1/128 power (1/3-stop increments)

Stroboscopic flash: Provided (1 - 500 Hz)

Slave flash battery check: On the master unit's LCD panel, the <🔋> icon lights, the slave unit's AF-assist beam emitter blinks and the charge lamp lights.

Flash exposure confirmation: Flash exposure confirmation lamp lights

Modeling flash: Fired with camera's depth-of-field preview button

Linked shooting: Provided

● Customizable Functions

Custom Functions:	8
Personal Functions:	3

● Power Source

Power source:	2 AA/LR6 alkaline batteries * AA/LR6 Ni-MH and lithium batteries also usable
Wireless flash shooting time:	Approx. 10 continuous hours * When using AA/LR6 alkaline batteries
Power saving:	Power off after 5 min. of idle operation

● Dimensions and Weight

Dimensions:	Approx. 67.4 (W) x 61.5 (H) x 77.4 (D) mm / 2.7 x 2.4 x 3.0 in. (excluding the dust- and water-resistant adapter)
Weight:	Approx. 110 g / 3.9 oz. (transmitter only, excluding batteries)

- All specifications above are based on Canon's testing standards.
- Product specifications and external appearance are subject to change without notice.

The apparatus shall not be exposed to dripping or splashing.
Batteries shall not be exposed to excessive heat such as sunshine, fire or the like.
Dry batteries shall not be subjected to charging.



Only for European Union and EEA (Norway, Iceland and Liechtenstein)

This symbol indicates that this product is not to be disposed of with your household waste, according to the WEEE Directive (2012/19/EU) and national legislation. This product should be handed over to a designated collection point, e.g., on an authorized one-for-one basis when you buy a new similar product or to an authorized collection site for recycling waste electrical and electronic equipment (EEE). Improper handling of this type of waste could have a possible negative impact on the environment and human health due to potentially hazardous substances that are generally associated with EEE. At the same time, your cooperation in the correct disposal of this product will contribute to the effective usage of natural resources. For more information about where you can drop off your waste equipment for recycling, please contact your local city office, waste authority, approved WEEE scheme or your household waste disposal service. For more information regarding return and recycling of WEEE products, please visit www.canon-europe.com/weee.

Index

4 sec., 6 sec., 16 sec. timer10

A

Auto external flash metering39

Auto power off14, 56

B

Batteries12

Beep57

C

C.Fn54, 56

Charge lamp6, 14, 25, 61

Clear All55

Clearing Speedlite settings40, 49

Custom functions (C.Fn)54, 56

E

E-TTL II (flash metering)50

E-TTL II/E-TTL autoflash16

Ext.A (Auto external flash metering)
.....39

F

FE lock30

FEB28

Firing group31, 32, 34, 35, 38

Flash control48

Flash exposure compensation27

Flash exposure confirmation lamp
.....6, 20

Flash exposure level8, 28

Flash frequency35

Flash function settings49

Flash mode8, 9, 49, 50

Flash operation range16

Flash output34

Flash positions16

Flash ratio

Three groups (A:B C)32

Two groups (A:B)31

Flash sync. speed50

Flash sync. speed in Av mode50

Fully automatic wireless flash
shooting24

H

High-speed sync29

Hot shoe13

I

ISO speed30

L

LCD panel8

Density58

Illumination14, 57

Illumination color58

LINK6, 23, 25, 61

Linked shooting9, 43

LOCK14

Lock function14

M

M (manual exposure)34

Manual flash34

Master unit setting20

Maximum number of continuous
flashes37

Memory function23

Modeling flash41

MULTI35

P

P.Fn54, 58

Personal functions (P.Fn)54, 58

R

Remote release42

S

Scan22

Setting functions47

Shutter speed	19
Shutter sync.	50
Slave group control	33
Slave unit setting	20
Stroboscopic flash	35

T

Test flash	13, 25, 40
Transmission channel	20, 21, 22
Type-A camera	2

W

Wireless flash shooting	16
Fully automatic one slave unit	24
Fully automatic three groups (A:B C)	32
Fully automatic two groups (A:B)	31
Group firing	38
Manual flash	34
Wireless flash shooting time	12
Wireless multiple flash shooting	17, 31, 34
Wireless radio ID	20, 21
Wireless settings	20

Canon

The cameras and accessories referred to in this Instructions booklet are current as of January 2012. For information on compatibility with the cameras and accessories marketed after this date, contact your nearest Canon Service Center.

Canon

SPEEDLITE TRANSMITTER

ST-E3-RT

Français

Introduction

Le Transmetteur Speedlite ST-E3-RT de Canon est un transmetteur pour la prise de vue avec flash sans fil. Il peut contrôler jusqu'à 5 groupes de Speedlite Canon (15 flashes) pourvus d'une fonction de prise de vue avec flash multiple sans fil par transmission radio. Le transmetteur est étanche à l'eau et la poussière tout comme les appareils photo de la série EOS-1D.

- **Lisez ce mode d'emploi en vous reportant également aux modes d'emploi de votre appareil photo et du Speedlite.**
Avant d'utiliser le transmetteur, lisez ce mode d'emploi ainsi que les modes d'emploi de votre appareil photo et du Speedlite pour vous familiariser avec le fonctionnement de chaque appareil.

Utilisation du transmetteur avec un appareil photo

- **Utilisation avec un appareil photo numérique EOS (appareil photo de type A)**
 - Vous pouvez prendre des photos avec un flash automatique sans fil en suivant des étapes simples.
- **Utilisation avec un appareil photo argentique EOS**
 - **Lorsque vous utilisez le transmetteur avec un appareil photo argentique EOS compatible avec les systèmes de flash automatique E-TTL II et E-TTL (appareil photo de type A),** vous pouvez prendre des photos avec flash automatique en suivant des étapes simples.
 - **Ce transmetteur ne peut pas être utilisé avec un appareil photo argentique EOS dans un système de flash automatique TTL (appareil photo de type B).**

	Introduction	2
1	Pour commencer Préparatifs pour la prise de vue avec flash sans fil	11
2	Prise de vue avec flash sans fil : Transmission radio Prise de vue avec flash sans fil avec transmission radio	15
3	Réglage des fonctions du transmetteur depuis l'appareil photo Réglage des fonctions de le transmetteur depuis l'écran de menu de l'appareil photo	47
4	Personnalisation du transmetteur Personnalisation à l'aide des fonctions personnalisées et des fonctions personnelles	53
5	Références Cartographie du système, FAQ	59

Table des matières

Introduction	2
Chapitres.....	3
Nomenclature.....	6
Conventions utilisées dans ce manuel.....	10
1 Pour commencer	11
Mise en place des piles.....	12
Fixation et retrait du transmetteur.....	13
Mise sous tension.....	13
2 Prise de vue avec flash sans fil : Transmission radio	15
(☛) Prise de vue avec flash sans fil.....	16
Réglages sans fil.....	20
ETTL : Prise de vue avec flash sans fil entièrement automatique.....	24
Utilisation du flash sans fil entièrement automatique.....	27
ETTL : Prise de vue avec plusieurs flashes sans fil avec rapport de flash.....	31
M : Prise de vue avec plusieurs flashes sans fil et puissance du flash manuel.....	34
Gr : Prise de vue avec un mode de flash différent pour chaque groupe.....	38
Effacement des réglages du transmetteur.....	40
Flash test depuis un flash asservi.....	40
Fonction d'éclairage pilote du flash.....	41
Déclenchement à distance depuis un flash asservi.....	42
Prise de vue en liaison.....	43
3 Réglage des fonctions du transmetteur depuis l'appareil photo	47
Commande du transmetteur depuis l'écran de menu de l'appareil photo.....	48

4 Personnalisation du transmetteur 53

C.Fn / P.Fn : Réglage des fonctions personnalisées et personnelles	54
C.Fn : Réglage des fonctions personnalisées.....	56
P.Fn : Réglage des fonctions personnelles	58

5 Références 59

Système ST-E3-RT	60
Guide de dépannage.....	61
Caractéristiques techniques.....	64
Index	70

Nomenclature

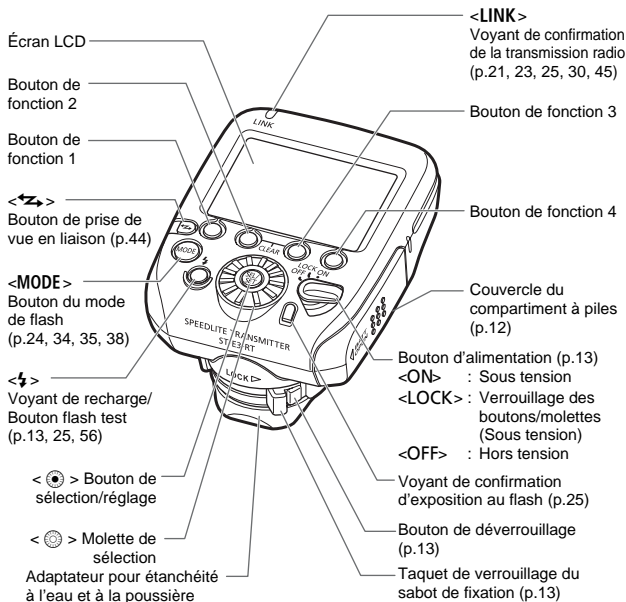

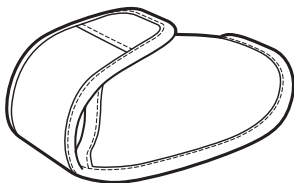
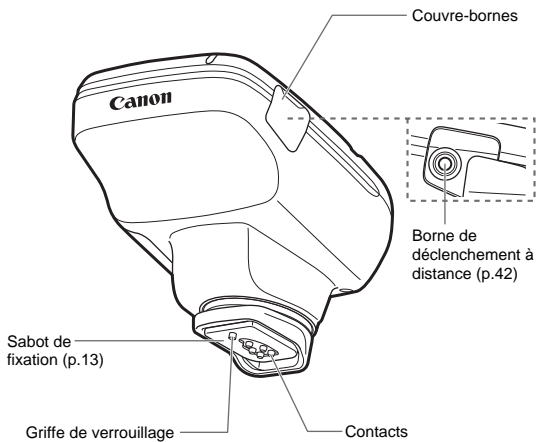

Étui

Écran LCD

Prise de vue sans fil par transmission radio (p.15)

● Flash automatique E-TTL II/E-TTL (p.24)

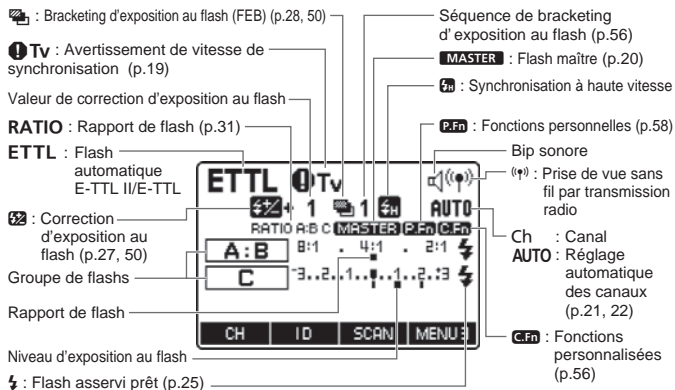

● Flash manuel (p.34)

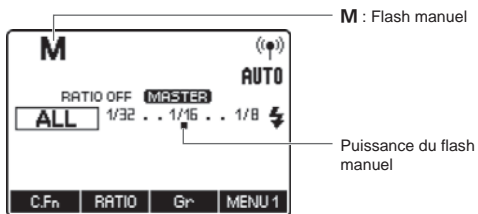

- Seuls les réglages actuellement appliqués s'affichent à l'écran.
- Les fonctions affichées au-dessus des boutons de fonction 1 à 4, comme **< C.Fn >** et **< % >**, varient selon le statut des réglages.
- L'écran LCD s'allume lors de l'utilisation d'un bouton ou d'une molette (p.14).

● Flash stroboscopique (p.35)

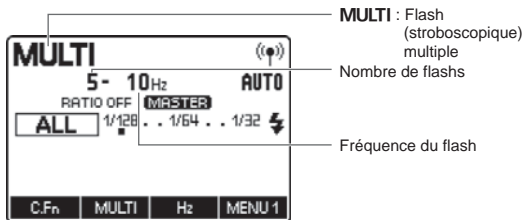

● Déclenchement par groupe (p.38)

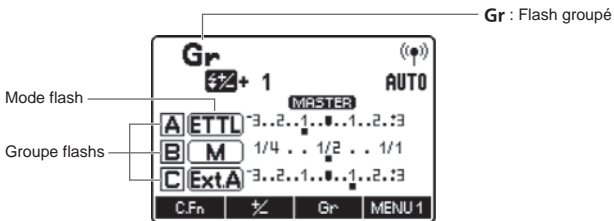



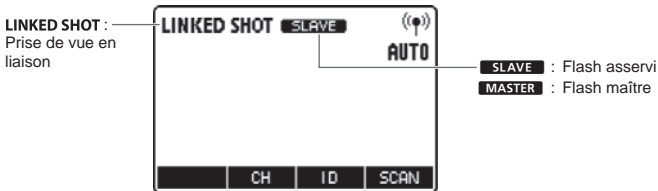

● Prise de vue en liaison (p.43)



Conventions utilisées dans ce manuel

Icônes de ce manuel

-  : indique la molette de sélection.
-  : indique le bouton de sélection/réglage.
-  : indiquent que la fonction concernée reste active pendant 4, 6 ou 16 secondes, après avoir relâché le bouton.
- (p.**)
-  : avertissement pour éviter les problèmes d'utilisation.
-  : informations supplémentaires.

Suppositions de base

- Les instructions d'utilisation supposent que l'appareil photo, le transmetteur et le Speedlite sont tous les trois sous tension <ON>.
- Les icônes utilisées dans le texte pour illustrer les boutons, molettes et symboles correspondent aux icônes que vous trouverez sur l'appareil photo, sur le transmetteur et sur le Speedlite.
- Les instructions d'utilisation supposent que le menu et les fonctions personnalisées de l'appareil photo ainsi que les fonctions personnalisées et les fonctions personnelles du transmetteur et du Speedlite sont réglés à leur valeur par défaut.
- Tous les chiffres sont basés sur l'utilisation de deux piles alcalines AA/LR6 et les normes d'essai de Canon.

1

Pour commencer

Ce chapitre décrit les préparatifs nécessaires à la prise de vue avec flash sans fil.

Mise en place des piles

Mettez deux piles AA/LR6 en place.

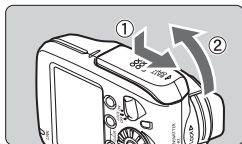

1 Ouvrez le couvercle.

- Poussez le couvercle vers le bas comme illustré en ① et ouvrez le couvercle du compartiment à piles.

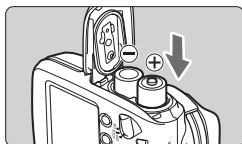

2 Mettez les piles en place.

- Assurez-vous que les bornes + et – des piles sont orientées correctement dans le compartiment à piles, comme indiqué.
- Les rainures sur les surfaces latérales du compartiment à piles indiquent la borne –. Ceci est pratique si vous devez remplacer les piles dans le noir.



3 Fermez le couvercle.

- Fermez le couvercle du compartiment à piles et poussez-le vers le haut.
- Faites glisser le couvercle jusqu'à ce qu'il s'enclenche.

Durée de la prise de vue avec flash sans fil

Vous pouvez effectuer la prise de vue avec flash sans fil en continu pendant environ 10 heures*.

* Basé sur des piles alcalines AA/LR6 neuves et sur les normes d'essai de Canon.

⚠ L'utilisation de piles non-alcalines AA/LR6 peut être à l'origine d'un mauvais contact des piles en raison de la forme irrégulière de leurs bornes.

- Lorsque  s'affiche, remplacez les batteries par des neuves.
- Utilisez deux piles neuves de la même marque. Lorsque vous procédez au remplacement des piles, remplacez les deux en même temps.
- Les piles rechargeables AA/LR6 Ni-MH ou les piles au lithium peuvent aussi être utilisées.

Fixation et retrait du transmetteur

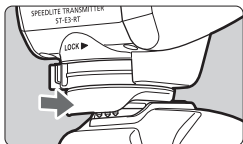

1 Fixez le transmetteur.

- Insérez **complètement** le sabot de fixation du transmetteur dans la griffe porte-accessoires de l'appareil photo.

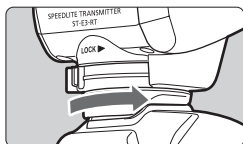

2 Fixez fermement le transmetteur.

- Sur le sabot de fixation, faites glisser le taquet de verrouillage vers la droite.
- ▶ Le déclic indique que le taquet est verrouillé.

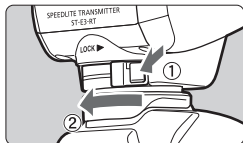

3 Retirez le transmetteur.

- Tout en appuyant sur le bouton de déverrouillage, faites glisser le taquet de verrouillage vers la gauche pour retirer le transmetteur.



Avant de fixer ou de retirer le transmetteur, veillez à le mettre hors tension.

Mise sous tension

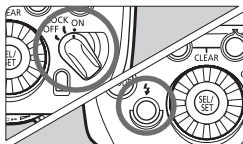

Mettez le bouton d'alimentation sur <ON>.

- ▶ L'écran LCD s'allume.
- Le voyant de recharge s'allume lorsque la prise de vue sans fil (flash asservi) est prête.
- Pendant la prise de vue sans fil, appuyez sur le voyant de recharge du transmetteur (bouton de flash test) pour déclencher un flash test.

À propos de l'extinction automatique

Pour économiser l'alimentation des piles, le transmetteur se met automatiquement hors tension au bout de 5 minutes d'inactivité. Pour remettre sous tension le transmetteur, enfoncez à mi-course le déclencheur de l'appareil photo ou appuyez sur le bouton de flash test (voyant de recharge).

À propos de la fonction Verrouillage

Vous pouvez désactiver le fonctionnement des boutons et d'une molette du flash en plaçant le bouton d'alimentation sur <LOCK>. Cette fonction vous évitera de modifier par inadvertance les réglages de fonction du transmetteur que vous avez définis.

Si vous utilisez un bouton ou une molette, <LOCKED> s'affiche sur l'écran LCD (les fonctions affichées au-dessus des boutons de fonction 1 à 4, comme <C.Fn> et <1/2>, ne s'affichent pas).

À propos de l'éclairage de l'écran LCD

L'écran LCD s'éclaire en vert pendant 12 secondes lors de l'utilisation d'un bouton ou d'une molette. Lors du réglage d'une fonction, l'écran reste éclairé jusqu'à la fin du réglage.

Si le transmetteur est le flash maître en prise de vue en liaison, l'écran LCD s'éclaire en vert. Si le transmetteur est le flash asservi, il s'éclaire en orange.



- Le flash test ne peut pas être utilisé pendant le fonctionnement du retardateur 4/6/16 de l'appareil photo.
- Les réglages du transmetteur sont mémorisés même si le flash est mis hors tension. Pour conserver les réglages lors du remplacement des piles, remplacez les piles dans le 1 minute après avoir mis hors tension le transmetteur et retirer les piles.
- Vous pouvez déclencher un flash test même si le bouton d'alimentation est placé sur <LOCK>. Par ailleurs, l'écran LCD s'allume lors de l'utilisation d'un bouton ou d'une molette.
- Vous pouvez régler l'émission d'un bip une fois le flash asservi complètement chargé (C.Fn-20/p.57).
- Vous pouvez désactiver l'extinction automatique (C.Fn-01/p.56).
- Vous pouvez modifier la durée d'éclairage de l'écran LCD (C.Fn-22/p.57).
- Vous pouvez modifier la couleur d'éclairage de l'écran LCD (P.Fn-03, 04/p.58).

2

Prise de vue avec flash sans fil : Transmission radio

Ce chapitre décrit la prise de vue avec flash sans fil. **Pour connaître les accessoires nécessaires à la prise de vue sans fil, reportez-vous à la cartographie du système (p.60). Pour connaître les régions d'utilisation, les restrictions et précautions liées à la transmission radio, reportez-vous à la brochure séparée.**



Lorsque le mode de prise de vue de l'appareil photo est réglé sur un mode entièrement automatique ou un mode de zone d'image, les opérations de ce chapitre ne sont pas disponibles. Réglez le mode de prise de vue de l'appareil photo sur P/Tv/Av/M/B (mode de la Zone de création).



Le transmetteur monté sur l'appareil photo est appelé flash maître tandis qu'un flash commandé sans fil est appelé flash asservi.

(☑) Prise de vue avec flash sans fil

L'utilisation d'un transmetteur et d'un Speedlite de Canon compatible avec la prise de vue sans fil par transmission radio rend la prise de vue avec un éclairage par flash multiple sans fil avancé aussi facile qu'avec un flash automatique E-TTL II/E-TTL normal.

Le système est conçu pour que les réglages du transmetteur monté sur l'appareil photo (flash maître) se reflètent automatiquement sur le Speedlite commandé sans fil (flash asservi). Vous n'avez donc pas besoin d'effectuer les opérations sur le flash asservi pendant la prise de vue.

Les positions relatives de base et le rayon d'action sont illustrés sur la figure. Il vous suffit alors de régler le flash maître sur <ETTL> pour photographier avec le flash automatique E-TTL II/E-TTL sans fil.

Emplacement et champ d'action (Exemple de prise de vue avec flash sans fil)

- **Prise de vue avec flash automatique en utilisant un seul flash asservi** (p.24)

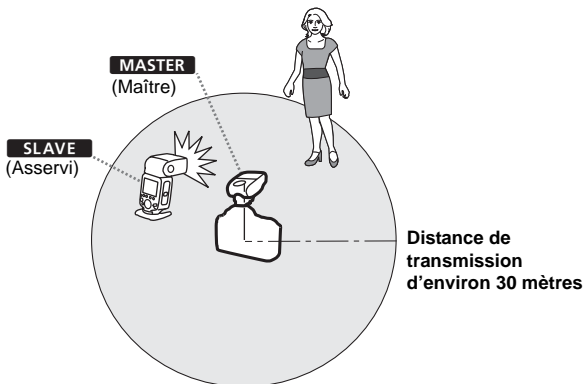

- Placez le flash asservi en utilisant le mini-socket accompagnant le flash.
- Avant la prise de vue, effectuez un flash test (p.13) et un essai de prise de vue.
- La distance de transmission peut être plus courte selon les conditions, comme l'emplacement des flashes asservis, l'environnement ambiant et les conditions météo.

Prise de vue avec flash multiple sans fil

Vous pouvez séparer les flashes asservis en deux ou trois groupes et prendre des photos avec le flash automatique E-TTL II/E-TTL pendant que vous changez le rapport de flash (facteur). Par ailleurs, vous pouvez régler et photographier avec un mode de flash différent pour chaque groupe de flashes, et ce, jusqu'à 5 groupes.

● Prise de vue avec flash automatique et deux groupes asservis (p.31)

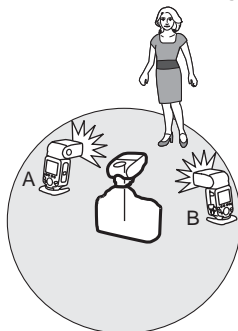

● Prise de vue avec flash automatique et trois groupes asservis (p.32)

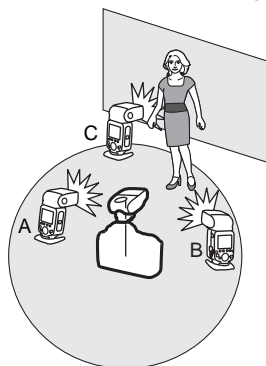

● Prise de vue avec un mode de flash différent pour chaque groupe (p.38)

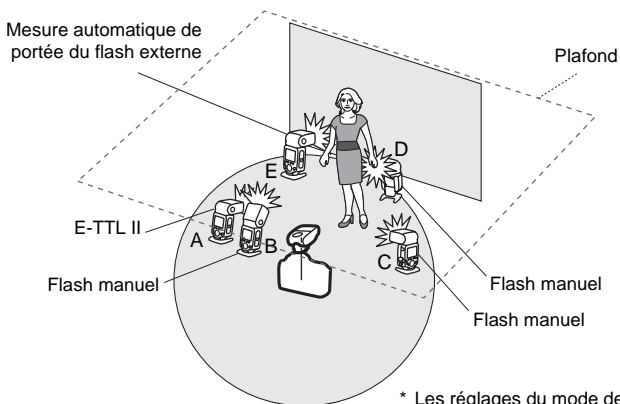

* Les réglages du mode de flash sont donnés à titre d'exemple uniquement.

À propos des restrictions sur les fonctions selon l'appareil photo utilisé

Lorsque vous photographiez avec le flash sans fil par transmission radio, des restrictions peuvent s'appliquer au mode de flash, à la vitesse de synchronisation du flash maximum (ci-après, la « vitesse synchro du flash ») et à la fonction de synchronisation haute vitesse, selon l'appareil photo utilisé.

● Appareils photo numériques EOS commercialisés à partir de 2012

Lorsque vous utilisez le transmetteur avec un appareil photo comme l'EOS-1D X, vous pouvez photographier sans aucune restriction du mode de flash et de la vitesse de synchronisation maximum du flash.

* Bien que l'EOS REBEL T5/EOS 1200D ait été commercialisé à partir de 2012, les restrictions des fonctions sont les mêmes qu'avec les appareils photo numériques EOS commercialisés jusqu'en 2011. (Voir les explications suivantes pour en savoir plus.) La prise de vue avec flash sans fil par transmission radio au moyen du flash automatique E-TTL peut être effectuée avec l'EOS REBEL T5/EOS 1200D.

● Appareils photo EOS compatibles avec le flash automatique E-TTL et commercialisés jusqu'en 2011

Lorsque vous utilisez le transmetteur avec les appareils photo répertoriés ci-dessous, **la prise de vue sans fil par transmission radio avec flash automatique E-TTL n'est pas disponible**. Photographiez avec le flash manuel (p.34) ou le flash stroboscopique (p.35).

EOS-1Ds, EOS-1D, EOS-1V, EOS-3, EOS ELAN II(E)/EOS 50(E),
EOS REBEL 2000/EOS 300, EOS REBEL G/EOS 500N, EOS 66/
EOS Rebel XS N/EOS 3000 N, EOS IX(E), EOS IX Lite/EOS IX 7

Par ailleurs, lorsque vous utilisez le transmetteur avec un appareil photo numérique EOS ou un appareil photo argentique EOS commercialisé jusqu'en 2011, les restrictions suivantes s'appliquent.

1. La vitesse synchro du flash est plus lente d'une valeur

Vérifiez la vitesse synchro du flash ($X = 1/^{***}$ seconde) de votre appareil photo et photographiez avec une vitesse d'obturation allant jusqu'à un maximum d'une valeur plus lente que la vitesse de synchro du flash (exemple : Avec $X = 1/250$ seconde, la prise de vue sans fil par transmission radio est possible entre $1/125$ et 30 secondes.). En outre, **la prise de vue synchro haute vitesse n'est pas possible**.

Lorsque vous réglez la vitesse d'obturation une valeur plus lente que la vitesse synchro du flash, l'icône d'avertissement <TV> disparaît.

2. Le regroupement de flashes n'est pas possible (p.38).

Réglages sans fil

Pour la prise de vue sans fil, réglez le transmetteur (flash maître) et le flash (flash asservi) en procédant comme suit.

Réglage du flash maître

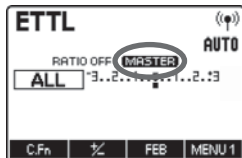

Vérifiez que < **MASTER** > s'affiche.

- Vérifiez que < **MASTER** > s'affiche à l'emplacement illustré sur la figure.

Réglage du flash asservi

Choisissez un flash compatible avec la prise de vue avec flash sans fil par transmission radio comme flash asservi.

- Pour les réglages du flash asservi, reportez-vous au mode d'emploi du flash.

Réglages du canal de transmission/ID radio sans fil

Pour éviter les interférences avec les systèmes de flash multiple sans fil par transmission radio utilisés par d'autres photographes ou avec d'autres appareils utilisant les ondes radio (sans fil), vous pouvez modifier le canal de transmission et l'ID radio sans fil. **Réglez le même canal et la même ID pour le flash maître et le flash asservi.**

- ⓘ Lors de la mise en place de systèmes de flash multiple sans fil par transmission radio, des interférences entre les systèmes de flash peuvent avoir lieu, même si les flashes sont réglés sur des canaux différents. Réglez des ID de transmission radio différentes pour chaque canal (p.21).

● Réglage du canal de transmission / de l'ID radio sans fil du flash maître

Procédez comme suit pour régler le canal de transmission et l'ID radio sans fil du flash maître. Réglez le même canal et la même ID pour le flash maître et le flash asservi. Pour les réglages du flash asservi, reportez-vous au mode d'emploi du flash.

1 Affichez <MENU 3>.

- Appuyez sur le bouton de fonction 4 pour afficher <MENU 3>.

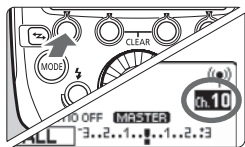

2 Réglez un canal.

- Appuyez sur le bouton de fonction 1 <CH>.
- Tournez <⊙> pour sélectionner « AUTO » ou un canal de 1 à 15, puis appuyez sur le bouton <⊙>.

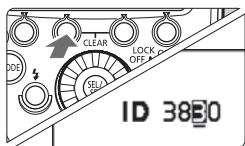

3 Réglez une ID radio sans fil.

- Appuyez sur le bouton de fonction 2 <ID>.
- Tournez <⊙> pour sélectionner l'emplacement (chiffre) à régler et appuyez sur le bouton <⊙>.
- Tournez <⊙> pour sélectionner un chiffre de 0 à 9 puis appuyez sur le bouton <⊙>.
- Répétez l'étape 3 pour régler un nombre à 4 chiffres.
- Appuyez sur le bouton de fonction 4 <↵> pour revenir à l'état prêt-à-photographier.
- ▶ Lorsque la transmission entre le flash maître et le flash asservi est établie, le voyant <LINK> s'allume en vert.

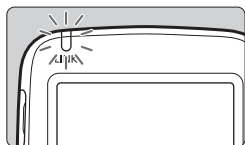

● Balayage des canaux de transmission du flash maître à régler

Vous pouvez balayer le statut de la réception radio et régler automatiquement ou manuellement le canal de transmission du flash maître. Lorsque le canal est réglé sur « AUTO », le canal avec le signal de réception optimal est automatiquement sélectionné. Lorsque vous réglez manuellement le canal, vous pouvez régler à nouveau le canal de transmission tout en consultant les résultats du balayage.

Balayage avec « AUTO » réglé

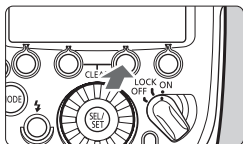

Procédez au balayage.

- Appuyez sur le bouton de fonction 4 pour afficher < MENU 3 >.
- Appuyez sur le bouton de fonction 3 < SCAN >.
- ▶ Un canal avec un bon signal de réception est rétabli.

Balayage alors que le canal 1 à 15 est réglé

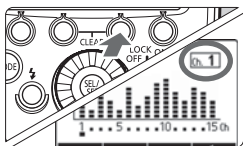

1 Procédez au balayage.

- Appuyez sur le bouton de fonction 4 pour afficher < MENU 3 >.
- Appuyez sur le bouton de fonction 3 < SCAN >.
- ▶ Le statut de la réception radio est affiché sous la forme d'un graphique.
- Une crête de canal élevée sur le graphique est synonyme d'un meilleur signal de réception radio.

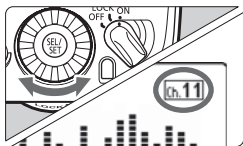

2 Réglez un canal.

- Tournez < [Dial Icon] > pour sélectionner un canal entre 1 et 15.
- Appuyez sur le bouton < [Dial Icon] > pour régler le canal et revenir à l'état prêt-à-photographier.

À propos du voyant <LINK>

La couleur du voyant <LINK> varie selon le statut de transmission du flash maître et du flash asservi.

Couleur	Statut	Description	Action
Vert	Allumé	Transmission OK	–
Rouge	Allumé	Non connecté	Vérifier le canal et l'ID
	Clignotant	Trop de flashes	Flashes maîtres + flashes asservis = 16 flashes ou moins
		Erreur	Éteindre, puis rallumer le Speedlite



- Si les canaux de transmission du flash maître et du flash asservi sont différents, le flash asservi ne se déclenchera pas. Réglez-les tous les deux sur le même numéro ou réglez-les sur « AUTO ».
- Si les ID radio sans fil du flash maître et du flash asservi sont différentes, le flash asservi ne se déclenchera pas.

À propos de la fonction Mémoire

Vous pouvez sauvegarder les réglages sans fil pour y accéder ultérieurement.

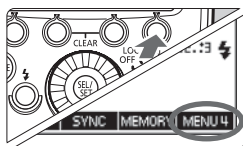

1 Appuyez sur le bouton de fonction 4.

- Appuyez sur le bouton de fonction 4 pour afficher <MENU 4>.



2 Sauvegardez ou chargez les réglages.

- Appuyez sur le bouton de fonction 3 <MEMORY>.

[Enregistrer]

- Appuyez sur le bouton de fonction 1 <SAVE>.
- ▶ Les réglages sont sauvegardés (mis en mémoire).

[Charger]

- Appuyez sur le bouton de fonction 2 <LOAD>.
- ▶ Les réglages sauvegardés sont définis.

ETTL : Prise de vue avec flash sans fil entièrement automatique

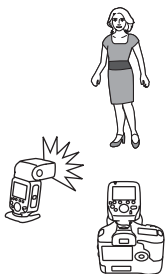

Cette section décrit la prise de vue élémentaire sans fil entièrement automatique lors de l'utilisation d'un transmetteur monté sur l'appareil photo (flash maître) et d'un flash commandé sans fil (flash asservi).

Prise de vue avec flash automatique en utilisant un seul flash asservi

1 Réglez le flash comme flash asservi.

- Pour les réglages du flash asservi, reportez-vous au mode d'emploi du flash.
- Réglez A, B ou C comme groupe de flashes. Le flash ne se déclenche pas s'il est réglé sur D ou E.

2 Vérifiez le canal et l'ID.

- Si les canaux et les ID du flash maître et du flash asservi sont différents, réglez-les sur le même numéro (p.21, 22).

3 Placez l'appareil photo et le flash.

- Placez-les dans la plage indiquée à la page 16.

4 Réglez le mode de flash sur <ETTL>.

- Appuyez sur le bouton <MODE> du flash maître et réglez le mode de flash sur <ETTL>.
- Le flash asservi est automatiquement réglé sur <ETTL> pendant la prise de vue via la commande depuis le flash maître.

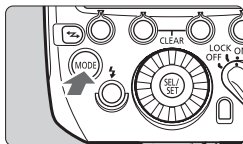

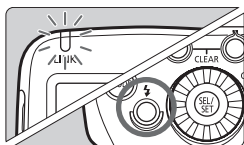

5 Vérifiez le statut de la transmission et assurez-vous que le flash est prêt.

- Vérifiez que le voyant <LINK> est allumé en vert.
- Une fois le flash asservi prêt, l'émetteur du faisceau d'assistance autofocus clignote à intervalles d'1 seconde.
- Vérifiez que l'icône du flash recyclé du flash asservi <⚡> est allumée sur l'écran LCD du flash maître.
- Une fois tous les flashes rechargés, le voyant de recharge du flash maître s'allume.

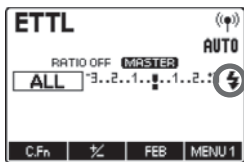

6 Vérifiez le fonctionnement.

- Appuyez sur le bouton de flash test du flash maître (voyant de recharge).
- ▶ Le flash asservi se déclenche. Si le flash asservi ne se déclenche pas, vérifiez qu'il se trouve dans la portée d'utilisation.

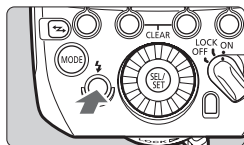

7 Prenez la photo.

- Placez l'appareil photo et prenez la photo comme pour une prise de vue avec flash classique.
- ▶ Si une exposition normale au flash est obtenue, le voyant de confirmation d'exposition au flash s'allume pendant 3 secondes.

⚠ Si le voyant <LINK> est allumé, la transmission radio n'a pas pu être établie. Vérifiez à nouveau les canaux de transmission et les ID radio sans fil du flash maître et du flash asservi. Si vous ne parvenez pas à établir la connexion avec les mêmes réglages, éteignez puis rallumez le Speedlite.

Prise de vue avec flash automatique en utilisant plusieurs flashes asservis

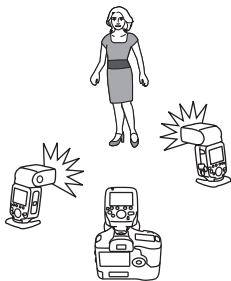

Lorsque vous avez besoin d'une puissance de flash supérieure ou que vous souhaitez faciliter l'éclairage, vous pouvez augmenter le nombre de flashes asservis et les déclencher comme un seul flash. Pour ajouter des flashes asservis, procédez comme pour la « Prise de vue avec flash automatique en utilisant un seul flash asservi ». Réglez A, B ou C comme groupe de flashes. Le flash ne se déclenchera pas s'il est réglé sur D ou E. Une fois que le nombre de flashes asservis est augmenté, la commande automatique est exécutée pour déclencher tous les flashes à la même puissance et garantir que la puissance de flash totale convient à l'exposition normale.



- Vous pouvez appuyer sur le bouton de contrôle de la profondeur de champ de l'appareil photo pour déclencher l'éclairage pilote du flash (p.41).
- Si la fonction d'extinction automatique du flash asservi s'active, appuyez sur le bouton de flash test du flash maître (p.13) pour allumer le flash asservi. Notez que le flash test ne peut pas être déclenché pendant que la programmation de mesure de l'appareil photo est activée.
- Le système de flash automatique (E-TTL II/E-TTL) dépend de l'appareil photo utilisé et est automatiquement réglé. Notez que <ETTL> s'affiche sur l'écran LCD pour les deux systèmes.
- Vous pouvez modifier le délai jusqu'à l'extinction automatique du flash asservi (C.Fn-20/p.57).

Utilisation du flash sans fil entièrement automatique

La correction d'exposition au flash et les autres réglages effectués sur le transmetteur (flash maître) seront également automatiquement réglés sur le flash (flash asservi). Il n'est pas nécessaire d'effectuer les opérations sur le flash asservi.

Correction d'exposition au flash



Vous pouvez régler la correction d'exposition au flash de la même façon que pour la correction d'exposition normale. La valeur de correction d'exposition au flash peut être réglée jusqu'à ± 3 valeurs par palier d'un tiers de valeur.

1 Affichez < MENU 1 >.

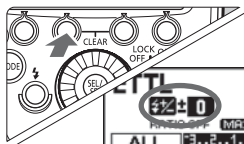
- Appuyez sur le bouton de fonction 4 pour afficher < MENU 1 >.



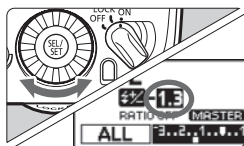

2 Appuyez sur le bouton < >.

- Appuyez sur le bouton de fonction 2 <  >.
- ▶ <  > s'affiche et la valeur de correction d'exposition au flash est mise en surbrillance.



3 Réglez la valeur de correction d'exposition au flash.

- Tournez <  > pour régler la valeur de correction d'exposition au flash et appuyez sur <  >.
- ▶ La valeur de correction d'exposition au flash est réglée.
- « 0.3 » indique une valeur d'1/3 et « 0.7 » une valeur de 2/3.
- Pour annuler la correction d'exposition au flash, ramenez la valeur de correction à « ± 0 ».



- En principe, réglez une correction de surexposition pour les sujets clairs et une correction de sous-exposition pour les sujets sombres.
- Si la correction d'exposition de l'appareil photo est réglée par paliers d'une demi-valeur, la correction d'exposition au flash est réglée jusqu'à ± 3 par paliers d'une demi-valeur.
- Si la correction d'exposition au flash est réglée à la fois sur le transmetteur et sur l'appareil photo, le réglage du transmetteur a priorité.
- La valeur de correction d'exposition au flash peut être réglée directement avec <  > sans appuyer sur le bouton (C.Fn-13/p.57).

Bracketing d'exposition au flash (FEB)

Vous pouvez prendre trois photos tout en changeant automatiquement la puissance du flash. Cette fonction est appelée Bracketing d'exposition au flash (FEB). La plage de réglage va jusqu'à ± 3 valeurs par paliers d'un tiers de valeur.

1 Affichez < MENU 1 >.

- Appuyez sur le bouton de fonction 4 pour afficher < MENU 1 >.

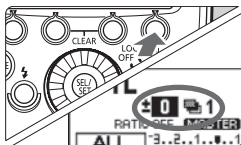

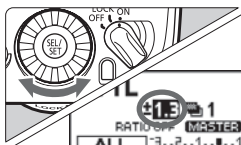

2 Appuyez sur le bouton < FEB >.

- Appuyez sur le bouton de fonction 3 < FEB >.
- ▶ <  > s'affiche et l'affichage du niveau FEB est mis en surbrillance.



3 Réglez le niveau FEB.

- Tournez <  > pour régler le niveau FEB et appuyez sur <  >.
- ▶ Le niveau FEB est réglé.
- « 0.3 » indique une valeur d'1/3 et « 0.7 » une valeur de 2/3.
- Si vous l'utilisez avec la correction d'exposition au flash, la prise de vue avec bracketing d'exposition au flash est exécutée d'après la valeur de correction d'exposition au flash.



- Après la prise des trois photos, le bracketing d'exposition au flash est automatiquement annulé.
- Avant de photographier avec le bracketing d'exposition au flash, il est recommandé de placer le mode d'acquisition de l'appareil photo sur prise de vue image par image et de vérifier que le flash est prêt.
- Vous pouvez utiliser le bracketing d'exposition au flash avec la correction d'exposition au flash ou la mémorisation d'exposition au flash.
- Si la correction d'exposition de l'appareil photo est réglée par paliers d'une demi-valeur, la correction d'exposition au flash est réglée jusqu'à ± 3 par paliers d'une demi-valeur.
- Vous pouvez régler le bracketing d'exposition au flash pour qu'il reste automatiquement actif après avoir pris les trois photos (C.Fn-03/p.56).
- Vous pouvez modifier la séquence de prise de vue avec bracketing d'exposition au flash (C.Fn-04/p.56).

Synchronisation à haute vitesse

Avec la fonction de synchronisation à haute vitesse, le flash peut être synchrone avec toutes les vitesses d'obturation. Ce qui s'avère pratique lorsque vous souhaitez utiliser la priorité à l'ouverture du diaphragme pour des portraits fill-in.

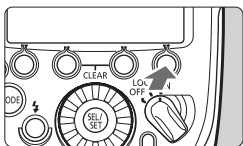

1 Affichez <MENU 4>.

- Appuyez sur le bouton de fonction 4 pour afficher <MENU 4>.

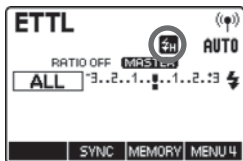

2 Affichez <H>.

- Appuyez sur le bouton de fonction 2 <SYNC> pour afficher <H>.
- Vérifiez que <H> s'allume dans le viseur.



- Si vous utilisez le transmetteur avec un appareil photo EOS compatible avec E-TTL et commercialisé jusqu'en 2011 ou avec l'EOS REBEL T5/ EOS 1200D, la synchronisation à haute vitesse n'est pas possible avec la prise de vue avec flash sans fil par transmission radio (p.19).
- Avec la synchronisation à haute vitesse, plus la vitesse d'obturation est rapide, plus la portée effective du flash est courte.



- Si vous avez réglé une vitesse d'obturation égale ou plus lente que la vitesse de synchronisation maximum du flash de l'appareil photo, <H> ne s'affichera pas dans le viseur.
- Pour revenir à la prise de vue avec flash normale, appuyez sur le bouton de fonction 2 <SYNC> pour éteindre <H>.
- La synchronisation à haute vitesse n'est pas disponible avec le flash stroboscopique.

FEL : Mémorisation d'exposition au flash

La mémorisation d'exposition au flash (FE) vous permet de verrouiller l'exposition correcte du flash pour n'importe quelle portion de la scène. Procédez à la mémorisation d'exposition au flash sur l'appareil photo. Pour les opérations, reportez-vous au mode d'emploi de l'appareil photo et du flash.

- Si une exposition correcte ne peut être obtenue pendant la mémorisation d'exposition au flash, <⚡> clignotera dans le viseur. Rapprochez le flash asservi du sujet, utilisez une valeur d'ouverture plus grande et recommencez la mémorisation d'exposition au flash. Vous pouvez également augmenter la sensibilité ISO si vous utilisez un appareil photo numérique.
- Si le sujet visé est trop petit dans le viseur de l'appareil photo, la mémorisation d'exposition au flash pourrait s'avérer peu efficace.

À propos des flashes maîtres

Vous pouvez utiliser plus de deux flashes maîtres (flashes maîtres + flashes asservis = 16 flashes maximum). En préparant plusieurs appareils photo sur lesquels sont montés des flashes maîtres, vous pouvez photographier en changeant d'appareils photo, mais en conservant le même éclairage (flashes asservis).

Notez que lorsque vous utilisez plus de deux flashes maîtres, la couleur du voyant <LINK> change selon l'ordre dans lequel les flashes sont allumés. Le premier flash maître (principal) est vert, et le deuxième et les suivants (secondaires) sont orange.

- Si le voyant <LINK> est rouge, la connexion n'a pas pu être établie. Après avoir vérifié le canal de transmission et l'ID radio sans fil, mettez chaque flash maître hors tension, puis sous tension.

ETTL : Prise de vue avec plusieurs flashes sans fil avec rapport de flash

Prise de vue avec flash automatique et deux groupes asservis

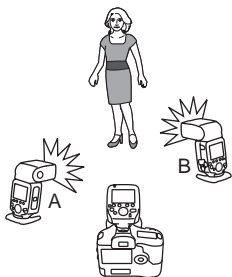

Vous pouvez séparer les flashes asservis en deux groupes de flashes, A et B, et régler l'équilibre de l'éclairage (rapport de flash) pour la prise de vue.

L'exposition est automatiquement contrôlée pour que la puissance de flash totale des groupes de flashes A et B entraîne une exposition normale.

1 Réglez le groupe des flashes asservis.

- Réglez les flashes asservis l'un après l'autre.
- **Réglez un flash sur < A > et l'autre sur < B >.**
- Pour les réglages du flash asservi, reportez-vous au mode d'emploi du flash.

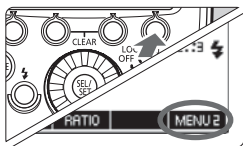

2 Affichez < MENU 2 >.

- Les opérations aux étapes 2 à 4 sont réglées sur le flash maître.
- Appuyez sur le bouton de fonction 4 du flash maître pour afficher < MENU 2 >.

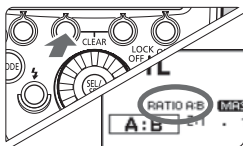

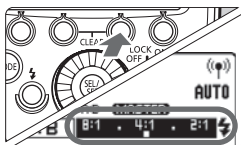

3 Réglez sur < RATIO A:B >.

- Appuyez sur le bouton de fonction 2 < RATIO > et réglez sur < RATIO A:B >.



4 Réglez le rapport de flash.

- Appuyez sur le bouton de fonction 3 < Gr >.
- Appuyez sur le bouton de fonction 3 < A:B 1/2 >.
- Tournez <  > pour régler le rapport de flash et appuyez sur le bouton <  >.
- Appuyez sur le bouton de fonction 4 <  > pour revenir à l'état prêt-à-photographier.

5 Prenez la photo.

- ▶ Les flashes asservis se déclenchent selon le rapport de flash défini.

Prise de vue avec flash automatique et trois groupes asservis

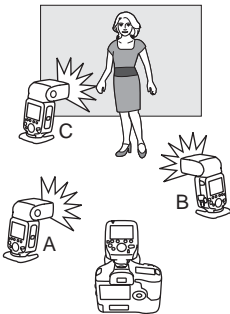

Vous pouvez ajouter le groupe de flashes C aux groupes de flashes A et B. Le groupe C s'avère pratique pour régler l'éclairage en vue d'éliminer l'ombre du sujet.

La méthode de réglage de base est la même que pour « Prise de vue avec flash automatique et deux groupes asservis ».



1 Réglez un flash comme groupe de flashes C.

- Pour les réglages du flash asservi, reportez-vous au mode d'emploi du flash.

2 Réglez sur <RATIO A:B C>.

- Réglez le flash maître sur <RATIO A:B C> comme aux étapes 2 et 3 de la page précédente.

3 Réglez la correction d'exposition au flash comme requis.

- Appuyez sur le bouton de fonction 3 < **Gr** >, tournez <  > et sélectionnez < **C** >.
- Appuyez sur le bouton de fonction 3 < **C 1/2** >.
- Tournez <  > pour régler la valeur de correction d'exposition au flash et appuyez sur le bouton <  >.
- Appuyez sur le bouton de fonction 4 < **5** > pour revenir à l'état prêt-à-photographier.

Gestion des groupes asservis

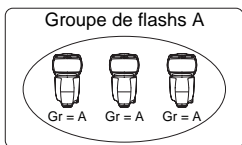

Si vous avez besoin d'une puissance de flash supérieure ou souhaitez obtenir un éclairage plus sophistiqué, vous pouvez augmenter le nombre de flashes asservis. Il vous suffit de régler un flash asservi supplémentaire dans le groupe de flashes (A, B ou C) dont vous souhaitez augmenter la puissance de flash. Vous pouvez augmenter le nombre de flashes asservis jusqu'à 15 flashes en tout.

Par exemple, si vous réglez un groupe de flashes avec trois flashes asservis sur < **A** >, les trois flashes sont commandés comme un seul groupe de flashes A avec une grande puissance de flash.

- Pour déclencher les trois groupes de flashes A, B et C simultanément, réglez < **RATIO A:B:C** >. Avec le réglage < **RATIO A:B** >, le groupe de flashes C ne se déclenche pas.
- Si vous photographiez avec le groupe de flashes C tourné directement sur le sujet principal, il peut en résulter une surexposition.



- Les valeurs de rapport du flash 8:1 à 1:1 à 1:8 sont équivalentes aux valeurs 3:1 à 1:1 à 1:3 (par palier d'une demi-valeur) lorsqu'elles sont converties en nombre IL.
- Vous trouverez ci-dessous les réglages du rapport de flash.

8:1 • 4:1 • 2:1 • 1:1 • 1:2 • 1:4 • 1:8
 5.6:1 • 2.8:1 • 1.4:1 • 1:1.4 • 1:2.8 • 1:5.6

M : Prise de vue avec plusieurs flashes sans fil et puissance du flash manuel ■

Cette section décrit la prise de vue (avec flash multiple) sans fil en utilisant un flash manuel. Vous pouvez photographier avec un réglage de puissance de flash différent pour chaque flash asservi (groupe de flashes). Réglez tous les paramètres sur le flash maître.

1 Réglez le mode de flash sur <M>.

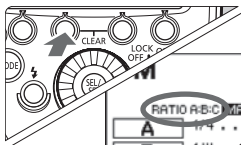

2 Réglez le nombre de groupes de flashes.

- Avec <MENU 1> affiché, appuyez sur le bouton de fonction 2 <RATIO> et réglez les groupes à déclencher.
- Chaque fois que vous appuyez sur le bouton, le réglage change comme suit : ALL (RATIO OFF) → A/B (RATIO A:B) → A/B/C (RATIO A:B:C).

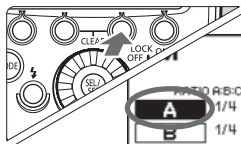

3 Sélectionnez un groupe de flashes.

- Appuyez sur le bouton de fonction 3 <Gr>, tournez <⊙> et sélectionnez le groupe pour lequel vous souhaitez régler la puissance du flash.

4 Réglez la puissance du flash.

- Appuyez sur le bouton de fonction 3 <*1/2>.
- Tournez <⊙> pour régler la puissance du flash et appuyez sur le bouton <⊙>.
- Répétez les étapes 3 et 4 pour régler la puissance du flash de tous les groupes.

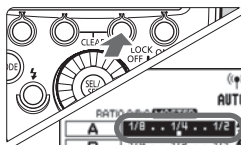

5 Prenez la photo.

- ▶ Chaque groupe se déclenche selon la puissance de flash définie.

- Avec ALL <RATIO OFF> réglé, réglez A, B ou C comme groupe de flashes pour les flashes asservis. Le flash ne se déclenchera pas s'il est réglé sur D ou E.
- Pour déclencher plusieurs flashes asservis avec la même puissance de flash, sélectionnez ALL <RATIO OFF> à l'étape 2.

MULTI : Flash stroboscopique

Le flash stroboscopique correspond à une méthode de prise de vue avec flash manuel avancée.

Lorsque vous utilisez le flash stroboscopique avec une vitesse d'obturation lente, vous pouvez photographier plusieurs mouvements successifs sur une même photo, de la même manière que la prise de vue image par image.

Avec le flash stroboscopique, réglez la puissance du flash, le nombre de flashes et la fréquence du flash (nombre de flashes par seconde = Hz). Pour connaître le nombre maximum de flashes consécutifs, reportez-vous à la page 37.

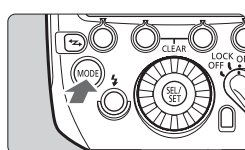

1 Réglez le mode de flash sur <MULTI>.

- Appuyez sur le bouton <MODE> sur le flash maître et sélectionnez <MULTI>.

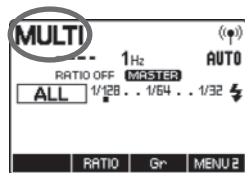

2 Réglez les groupes de flashes et la puissance du flash.

- Réglez le nombre de groupes de flashes et la puissance du flash pour chaque groupe en vous reportant au flash manuel sur la page précédente.

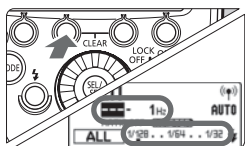

3 Réglez la fréquence du flash et le nombre de flashes.

- Procédez comme suit alors que <MENU 1> est affiché.
- Pour régler le nombre de flashes, appuyez sur le bouton de fonction 2 <MULTI>, tournez <⊙> et sélectionnez <⊙>.
- Pour régler la fréquence du flash, appuyez sur le bouton de fonction 3 <Hz>, tournez <⊙> et sélectionnez <⊙>.

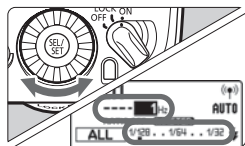

● Calcul de la vitesse d'obturation

Avec le flash stroboscopique, pour garantir que l'obturateur reste ouvert jusqu'à la fin des flashes consécutifs, réglez l'appareil photo avec une vitesse d'obturation calculée avec l'équation suivante.

Nombre de flashes ÷ fréquence du flash = vitesse d'obturation

Par exemple, si le nombre de flashes est réglé sur 10 (fois) et la fréquence du flash sur 5 (Hz), réglez la vitesse d'obturation sur 2 secondes ou plus.



- Pour éviter qu'une surchauffe détériore ou endommage la tête du flash asservi, ne photographiez pas de manière répétée avec le flash stroboscopique plus de 10 fois. Après avoir photographié 10 fois, laissez reposer le flash pendant au moins 15 minutes.
- Si vous photographiez de manière répétée plus de 10 fois, la fonction de sécurité du flash asservi peut s'activer et restreindre le déclenchement du flash. Le cas échéant, laissez reposer le flash pendant au moins 15 minutes.



- Le flash stroboscopique est beaucoup plus efficace en associant un sujet très réfléchissant à un arrière-plan sombre.
- Il est recommandé d'utiliser un trépied et une télécommande.
- La prise de vue avec flash stroboscopique n'est pas possible avec une puissance de flash de 1/1 ou 1/2.
- La prise de vue avec flash stroboscopique est aussi possible lorsque le mode de prise de vue de l'appareil photo est réglé sur « **buLb** ».
- Lorsque le nombre de flashes apparaît comme « --- », les flashes sont émis en continu jusqu'à ce que l'obturateur se ferme ou que la batterie se décharge. Le nombre maximum de flashes consécutifs est indiqué dans le tableau de la page suivante.

Nombre maximum de flashes consécutifs

Puissance du flash \ Hz	1	2	3	4	5	6 - 7	8 - 9
1/4	7	6	5	4	4	3	3
1/8	14	14	12	10	8	6	5
1/16	30	30	30	20	20	20	10
1/32	60	60	60	50	50	40	30
1/64	90	90	90	80	80	70	60
1/128	100	100	100	100	100	90	80

Puissance du flash \ Hz	10	11	12 - 14	15 - 19	20 - 50	60 - 199	250 - 500
1/4	2	2	2	2	2	2	2
1/8	4	4	4	4	4	4	4
1/16	8	8	8	8	8	8	8
1/32	20	20	20	18	16	12	10
1/64	50	40	40	35	30	20	15
1/128	70	70	60	50	40	40	30

- Lorsque le nombre de flashes apparaît comme « --- » (affichage d'une barre), le nombre maximum de flashes correspond au nombre indiqué dans les tableaux.

1 à 199 Hz

Puissance du flash	1/4	1/8	1/16	1/32	1/64	1/128
Nombre de flashes	2	4	8	12	20	40

250 à 500 Hz

Puissance du flash	1/4	1/8	1/16	1/32	1/64	1/128
Nombre de flashes	2	4	8	10	15	30

Gr : Prise de vue avec un mode de flash différent pour chaque groupe ■

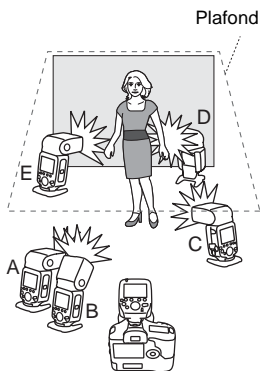

Si vous utilisez un appareil photo numérique EOS commercialisé à partir de 2012, comme l'EOS-1D X (sauf l'EOS REBEL T5/ EOS 1200D), vous pouvez photographier avec un mode de flash différent pour chaque groupe de flashes, et ce, pour un maximum de 5 groupes (A/B/C/D/E). Les modes de flash réglables sont ① flash automatique E-TTL II/E-TTL, ② flash manuel et ③ mesure auto de portée du flash externe. Lorsque le mode de flash est ① ou ③, l'exposition est contrôlée pour obtenir une exposition normale pour le sujet principal en tant que groupe simple. Cette fonction est destinée aux utilisateurs avancés qui s'y connaissent très bien en éclairage.

⚠ La prise de vue avec flash sans fil en utilisant le mode de flash <Gr> est impossible avec les appareils photo commercialisés jusqu'en 2011 ou avec l'EOS REBEL T5/EOS 1200D. La prise de vue avec un maximum de 3 groupes (A/B/C) est réglée (p.32).

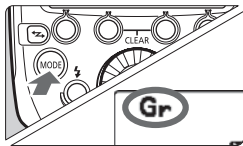

1 Réglez le mode de flash sur <Gr>.

- Appuyez sur le bouton <MODE> du flash maître et réglez le mode de flash sur <Gr>.

2 Réglez le groupe de flashes sur les flashes asservis.

- Réglez les flashes asservis l'un après l'autre.
- Réglez un groupe de flashes (A/B/C/D/E) pour tous les flashes asservis.
- Pour les réglages du flash asservi, reportez-vous au mode d'emploi du flash.

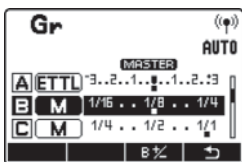
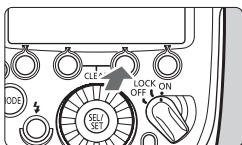
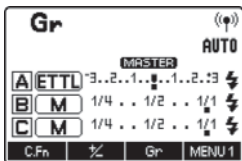
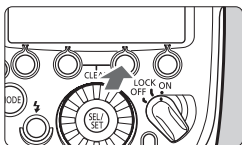

3 Réglez le mode de flash.

- Réglez le mode de flash de chaque groupe directement sur le flash maître.
- Avec <MENU 1> affiché, appuyez sur le bouton de fonction 3 <Gr> et tournez <SEL SET> pour sélectionner le groupe.
- Appuyez sur le bouton de fonction 2 <*MODE> et sélectionnez le mode de flash du groupe sélectionné entre <ETTL>, <M> et <Ext.A>.
- Pour désactiver le déclenchement du groupe sélectionné, appuyez sur le bouton de fonction 1 <ON/OFF> pour le placer sur <OFF>.
- Répétez l'étape 3 pour régler le mode de flash de tous les groupes.

4 Réglez la puissance du flash ou la valeur de correction d'exposition au flash.

- Avec un groupe de flashes sélectionné, appuyez sur le bouton de fonction 3 <*Fz>.
- Tournez <SEL SET> pour régler la fonction du flash correspondant au mode de flash et appuyez sur <SEL SET>.
- Lors de l'utilisation du mode <M>, réglez la puissance du flash. Lors de l'utilisation du mode <ETTL> ou <Ext.A>, réglez la correction d'exposition au flash comme requis.
- Si vous appuyez sur le bouton de fonction 2 <Fz> avec <MENU 1> affiché, vous pouvez régler la correction d'exposition au flash pour tous les groupes de flashes.
- Répétez l'étape 4 pour régler la fonction du flash de tous les groupes.

5 Prenez la photo.

- ▶ Chaque flash asservi se déclenche dans le mode de flash réglé pour chaque groupe.

Lorsque le mode de flash du groupe de flashes est réglé sur <ETTL> ou <Ext.A>, l'exposition est contrôlée pour obtenir une exposition standard pour le sujet principal en tant que groupe unique. Si vous photographiez avec plusieurs groupes de flashes tournés directement sur le sujet principal, il peut en résulter une surexposition.

Les groupes de flashes qui se déclencheront n'ont pas besoin d'être consécutifs. Par exemple, vous pouvez régler A/C/E.

Effacement des réglages du transmetteur

Vous pouvez ramener les réglages de la prise de vue sans fil à leur valeur par défaut.

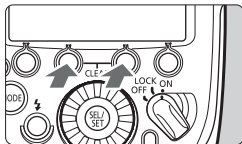

Appuyez sur les boutons de fonction 2 et 3 simultanément pendant au moins 2 secondes.

- ▶ Les réglages de le transmetteur sont effacés et le mode de prise de vue revient au mode de flash <ETTL>.

Même lorsque les réglages sont effacés, le canal de transmission, l'ID radio sans fil et les réglages C.Fn et P.Fn (p.54) ne sont pas annulés.

Flash test depuis un flash asservi

Vous pouvez déclencher un flash test depuis un flash réglé comme flash asservi. Pour les opérations, reportez-vous au mode d'emploi du flash.

Lorsque plus de deux flashes sont réglés comme flashes maîtres, celui avec le voyant <LINK> allumé en vert se déclenche.

Fonction d'éclairage pilote du flash

Lorsque le bouton de contrôle de la profondeur de champ de l'appareil photo est enfoncé, le flash se déclenche continuellement pendant une seconde. C'est ce qu'on appelle la fonction d'éclairage pilote du flash. Elle vous permet de visualiser les effets d'ombre du flash sur le sujet et l'équilibre de la lumière.

Fonction d'éclairage pilote du flash depuis un flash maître

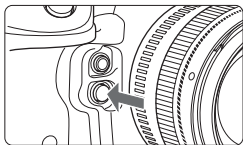

Appuyez sur le bouton de contrôle de la profondeur de champ de l'appareil photo.

- Le flash se déclenche continuellement pendant une seconde.

Fonction d'éclairage pilote du flash depuis un flash asservi

Avec les appareils photo numériques EOS commercialisés à partir de 2012, vous pouvez déclencher l'éclairage pilote du flash depuis un flash réglé comme flash asservi (sauf avec l'EOS REBEL T5/EOS 1200D). Pour les opérations, reportez-vous au mode d'emploi du flash.



- Avec les appareils photo commercialisés jusqu'en 2011 ou l'EOS REBEL T5/EOS 1200D, l'éclairage pilote du flash ne peut pas être déclenché depuis un flash asservi.
- Pour éviter qu'une surchauffe détériore ou endommage la tête de flash, ne déclenchez pas l'éclairage pilote du flash plus de 10 fois de suite. Après avoir déclenché l'éclairage pilote du flash 10 fois de suite, laissez le flash reposer au moins 10 minutes.
- Si l'éclairage pilote du flash est déclenché plus de 10 fois de suite, la fonction de sécurité du flash peut s'activer et restreindre le déclenchement du flash. Le cas échéant, laissez reposer le flash pendant au moins 15 minutes.
- La fonction d'éclairage pilote du flash n'est pas possible si vous utilisez le transmetteur avec l'EOS REBEL 2000/QD ou EOS 300/QD.



- Lorsque plus de deux flashes sont réglés comme flashes maîtres, celui avec le voyant <LINK> allumé en vert se déclenche.
- Vous pouvez déclencher l'éclairage pilote du flash avec le bouton de flash test (C.Fn-02/p.56).

Déclenchement à distance depuis un flash asservi

Vous pouvez procéder au déclenchement à distance (prise de vue par télécommande) depuis un flash réglé comme flash asservi. Pour les opérations, reportez-vous au mode d'emploi du flash.

Lorsque vous photographiez en utilisant cette fonction, le « câble de déclenchement SR-N3 » (vendu séparément) peut être nécessaire selon votre appareil photo.

Appareils photo compatibles avec le déclenchement à distance du flash asservi

Pour les appareils photo numériques EOS commercialisés à partir de 2012, comme l'EOS-1D X, le « câble de déclenchement SR-N3 » n'est pas nécessaire.

Appareils photo non compatibles avec le déclenchement à distance du flash asservi

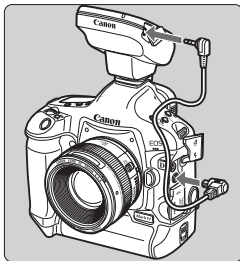

Pour les appareils photo EOS autres que ceux indiqués ci-dessus qui sont compatibles avec le flash automatique E-TTL II/E-TTL et pourvus d'un récepteur de télécommande de type N3, le « câble de déclenchement SR-N3 » (vendu séparément) est nécessaire pour le déclenchement à distance depuis un flash asservi.

Utilisez le câble comme illustré pour raccorder l'appareil photo et le transmetteur.



- Branchez le câble de déclenchement avec l'appareil photo et le transmetteur éteints.
- La prise de vue est impossible si la mise au point ne peut être obtenue par autofocus. Il est recommandé de faire une mise au point manuelle avant de procéder au déclenchement à distance.
- Le « câble de déclenchement SR-N3 » (vendu séparément) est destiné au récepteur de télécommande de type N3. Il ne peut pas être utilisé avec les appareils photo pourvus d'un récepteur de télécommande autre que celui de type N3.



- Le déclenchement à distance est exécuté « image par image » indépendamment du réglage du mode d'acquisition de l'appareil photo.
- En présence de plus de deux flashes maîtres, le déclenchement à distance s'exécute au moyen du flash maître avec le voyant <LINK> allumé en vert.

Prise de vue en liaison

La prise de vue en liaison est une fonction qui déclenche automatiquement l'obturateur d'un appareil photo asservi en le reliant à un appareil photo maître. Vous pouvez prendre des photos en liaison avec un maximum de 16 flashes comprenant à la fois des flashes maîtres et des flashes asservis. Ceci se révèle pratique si vous souhaitez photographier un sujet sous plusieurs angles à la fois.

Pour photographier avec la prise de vue en liaison, fixez un flash prenant en charge la prise de vue sans fil par transmission radio ou le transmetteur Speedlite ST-E3-RT à l'appareil photo.

Veillez noter que si vous utilisez un appareil photo avec un récepteur de télécommande de type N3 et commercialisé jusqu'en 2011 comme « appareil photo asservi », le « câble de déclenchement SR-N3 » (vendu séparément) est nécessaire. Pour en savoir plus sur la fixation du câble, voir page 42.

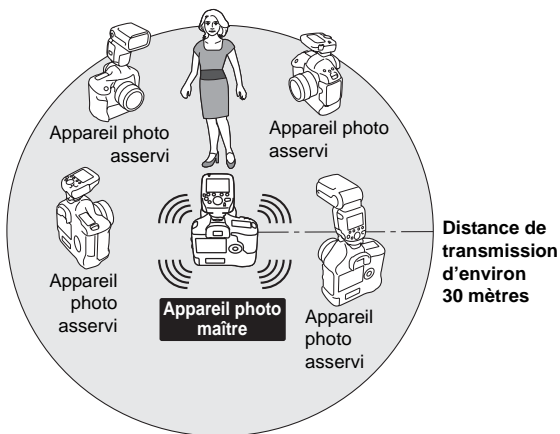

Avant de procéder aux opérations de la page suivante, fixez un transmetteur ou un Speedlite sur tous les appareils photo qui seront utilisés pour la prise de vue en liaison. Pour en savoir plus sur les réglages du Speedlite, reportez-vous au mode d'emploi du Speedlite.

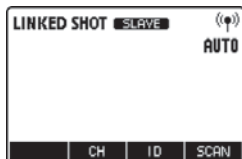

1 Sélectionnez le mode de prise de vue en liaison.

- Appuyez continuellement sur le bouton <↔> jusqu'à ce que <LINKED SHOT> s'affiche sur l'écran LCD.
- ▶ Le « flash asservi » du mode de prise de vue en liaison est réglé.
- Appuyez à nouveau sur le bouton <↔> pour régler le « flash maître » du mode de prise de vue en liaison.

2 Réglez le canal et l'ID.

- Réglez le canal en appuyant sur le bouton de fonction 2 <CH> et réglez l'ID en appuyant sur le bouton de fonction 3 <ID>.
- Pour en savoir plus sur la procédure de réglage, voir page 20 à 22.

3 Réglez les fonctions de prise de vue de l'appareil photo.

4 Réglez tous les transmetteurs.

- Répétez les étapes 1 à 3 et réglez tous les transmetteurs sur « flash maître » ou « flash asservi » en mode de prise de vue en liaison.
- Réglez les Speedlite utilisés dans la prise de vue en liaison de la même façon.
- Si vous appuyez sur le bouton <↔> pour changer le réglage d'un flash de « Flash asservi » à « Flash maître », les autres transmetteurs (ou Speedlite) réglés auparavant comme « Flash maître » deviennent automatiquement « Flash asservi ».

5 Réglez les appareils photo asservis.

- Vérifiez que le voyant <LINK> du flash asservi est allumé en vert.
- Réglez tous les appareils photo asservis à une distance d'environ 30 m de l'appareil photo maître.

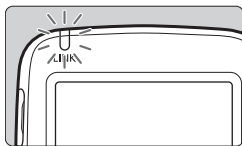

6 Prenez la photo.

- Vérifiez que le voyant <LINK> du flash maître est allumé en vert et prenez la photo.
- ▶ Les appareils photo asservis sont déclenchés en coordination avec l'appareil photo maître.
- ▶ Après avoir pris des photos avec la prise de vue en liaison, le voyant <LINK> du flash asservi s'allume brièvement en orange.



- La prise de vue avec mise au point manuelle est recommandée pour les appareils photo asservis. Si vous ne parvenez pas à obtenir la mise au point avec l'autofocus, la prise de vue en liaison n'est pas possible avec l'appareil photo asservi correspondant.
- Il y a un bref temps d'inertie entre le déclenchement de l'appareil photo asservi et le déclenchement de l'appareil photo maître. Une prise de vue en parfaite synchronisation est impossible.
- Si vous déclenchez plusieurs flashes simultanément pendant la prise de vue en liaison, il se peut que l'exposition adéquate ne soit pas obtenue ou que l'exposition soit irrégulière.
- Lorsque [**Émission éclair**] dans [**Réglage fonctions flash**] est réglé sur [**Désactivé**] (p.50), la prise de vue en liaison n'est pas possible.
- Lorsque vous exécutez la prise de vue en liaison dans l'état visée par l'écran, réglez [**Pdv VÉ silen.**] sur le menu de l'appareil photo maître sur [**Désactivé**]. Si [**Mode 1**] ou [**Mode 2**] est réglé, les appareils photo asservis ne se déclencheront pas.
- La distance de transmission peut être plus courte selon les conditions, comme l'emplacement des flashes asservis, l'environnement ambiant et les conditions météo.
- La fonction de prise de vue en liaison est identique à la fonction de prise de vue en liaison présente sur les émetteurs de fichier sans fil de la série WFT. Cependant, la prise de vue en liaison ne peut pas être exécutée en association avec la série WFT. Par ailleurs, le temps d'inertie du déclenchement est différent de celui de la prise de vue en liaison réalisée avec la série WFT.



- Vous pouvez utiliser cette fonction comme télécommande du flash maître pour la prise de vue en liaison sans fixer de Speedlite ou de transmetteur sur un appareil photo. Lorsque vous enfoncez le bouton de fonction 1 < **REL** > sur le flash maître, tous les appareils photo asservis se déclenchent.
- Pendant la prise de vue en liaison, l'extinction automatique s'effectue au bout de 5 minutes.

3

Réglage des fonctions du transmetteur depuis l'appareil photo

Ce chapitre explique comment régler les fonctions du transmetteur depuis l'écran de menu de l'appareil photo.



Lorsque le mode de prise de vue de l'appareil photo est réglé sur un mode entièrement automatique ou un mode de zone d'image, les opérations de ce chapitre ne sont pas disponibles. Réglez le mode de prise de vue de l'appareil photo sur **P/Tv/Av/M/B** (modes de Zone de création).

Commande du transmetteur depuis l'écran de menu de l'appareil photo

Si vous utilisez un appareil photo numérique EOS commercialisé à partir de 2007, vous pouvez régler les fonctions du flash, les fonctions du transmetteur ou les fonctions personnalisées depuis l'écran de menu de l'appareil photo. Pour les opérations de l'appareil photo, reportez-vous au mode d'emploi de l'appareil photo.

Réglage des fonctions du transmetteur

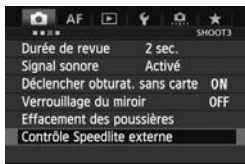

1 Sélectionnez [Contrôle Speedlite externe].

- Sélectionnez [Contrôle Speedlite externe] ou [Contrôle du flash].

2 Sélectionnez [Réglage fonctions flash].

- Sélectionnez [Réglage fonctions flash] ou [Réglage fonct. flash externe].
- ▶ L'écran passe à l'écran des réglages des fonctions du flash (externe).

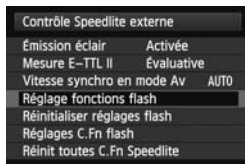

3 Réglez la fonction.

- L'écran de réglage dépend de l'appareil photo.
- Sélectionnez un élément et réglez la fonction.

Exemple d'écran pour l'EOS-1D X



Exemple d'écran pour l'EOS 60D

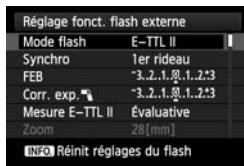

Les appareils photo commercialisés de 2007 à 2011 sont les suivants : EOS-1Ds Mark III, EOS-1D Mark IV/III, EOS 5D Mark II, EOS 7D/60D/50D/40D, EOS REBEL T3i/600D, EOS REBEL T2i/550D, EOS REBEL T1i/500D, EOS REBEL XSi/450D, EOS REBEL T3/1100D, EOS REBEL XS/1000D

Réglages disponibles dans [Réglage fonctions flash]

● Appareils photo numériques EOS commercialisés à partir de 2012

Si vous utilisez le transmetteur avec un appareil photo comme l'EOS-1D X, vous pouvez régler les fonctions pour « Prise de vue sans fil par transmission radio » sur l'écran [Réglage fonctions flash].

* Bien que l'EOS REBEL T5/EOS 1200D ait été commercialisé à partir de 2012, les fonctions réglables avec [Réglage fonct. flash externe] sont les mêmes qu'avec les appareils photo numériques EOS commercialisés de 2007 à 2011. (Voir les explications suivantes pour en savoir plus.)

● Appareils photo numériques EOS commercialisés de 2007 à 2011

Lorsque vous utilisez la « Prise de vue sans fil par transmission radio », réglez les fonctions sur le transmetteur.

Les fonctions réglables sont les suivantes. Les réglages disponibles dépendent du mode de flash ou du réglage de la fonction sans fil.

Fonction		Page de référence
Émission de l'éclair	Activée / Désactivée	p.50
Mesure au flash E-TTL II	Évaluative / Moyenne	
Vitesse synchro en mode Av		
Mode flash	E-TTL II (flash automatique) / Flash manuel / Multiflash / Commande de chaque groupe	
Mode de synchronisation	1er rideau / haute vitesse	
Correction exposition au flash		
Bracketing d'exposition au flash (FEB)		
Fonctions sans fil (réglage)	Sans fil par transmission radio	p.51
Réinitialisation des réglages des fonctions du Speedlite		



- [Émission éclair] et [Mesure flash E-TTL II] s'affichent à l'étape 2 ou l'étape 3 de la page précédente (selon l'appareil photo).
- Si [Vitesse synchro en mode Av] ne s'affiche pas, il peut être réglé avec la fonction personnalisée de l'appareil photo.

- **Émission de l'éclair**

Pour prendre des photos avec flash sans fil, réglez cette option sur **[Activée]**. Avec **[Désactivée]** réglé, la prise de vue avec flash sans fil n'est pas disponible.

- **Mesure au flash E-TTL II**

Pour les expositions normales, réglez-la sur **[Évaluative]**. Si **[Moyenne]** est sélectionné, l'exposition au flash est calculée selon une moyenne pour l'ensemble de la scène mesurée par l'appareil photo. La correction d'exposition au flash peut s'avérer nécessaire selon la scène. Ce réglage est destiné aux utilisateurs avancés.

- **Vitesse synchro en mode Av**

Vous pouvez régler la vitesse synchro du flash lorsque vous utilisez la prise de vue avec flash sans fil en mode d'exposition automatique avec priorité à l'ouverture (**Av**).

- **Mode flash**

Vous pouvez sélectionner le mode de flash convenant à vos besoins parmi **[E-TTL II]**, **[Flash manuel]**, **[Multiflash]** et **[Commande de chaque groupe]**.

- **Mode de synchronisation**

Vous pouvez sélectionner le moment ou la méthode de déclenchement du flash entre **[1er rideau]** et **[Synchronisation haute vitesse]**. Pour la prise de vue avec flash sans fil normale, sélectionnez **[1er rideau]**.

- **Correction exposition au flash**

Vous pouvez régler la correction d'exposition au flash de la même façon que pour la correction d'exposition normale. La valeur de correction d'exposition au flash peut être réglée jusqu'à ± 3 valeurs par palier d'un tiers de valeur.

- **Bracketing d'exposition au flash (FEB)**

Vous pouvez prendre trois photos tout en changeant automatiquement la puissance du flash. La plage de réglage va jusqu'à ± 3 valeurs par paliers d'un tiers de valeur.

- **Fonctions du flash sans fil (réglage)**

La prise de vue avec flash sans fil par transmission radio est automatiquement réglée. Pour en savoir plus, voir Chapitre 2.

- **Réinitialisation des réglages (fonctions) Speedlite**

Vous pouvez ramener les réglages du transmetteur à leur valeur par défaut.



- Avec **[Mode flash]** réglé sur **[Commande de chaque groupe]**, vous pouvez sélectionner **[E-TTL II]**, **[Flash manuel]**, **[Mesure flash externe auto]** ou **[Désactiver]** comme mode de flash pour chaque groupe.
- Lorsque la correction d'exposition au flash est réglée sur le transmetteur, vous ne pouvez pas régler la correction d'exposition au flash sur l'écran de menu de l'appareil photo. Notez que si les deux réglages sont effectués simultanément, le réglage sur le transmetteur a priorité.

Réglages des fonctions personnalisées du transmetteur

Le contenu affiché dépend de l'appareil photo. Si C.Fn-20 et 22 ne s'affichent pas, réglez-les sur le transmetteur. Pour en savoir plus sur les fonctions personnalisées, reportez-vous aux pages 56 à 57.

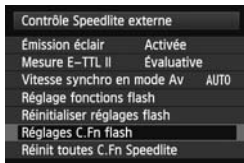

1 Sélectionnez [Réglages C.Fn flash].

- Sélectionnez [Réglages C.Fn flash] ou [Réglages C.Fn flash externe].
- ▶ Vous pouvez désormais régler les fonctions personnalisées du transmetteur.



2 Réglez la fonction personnalisée.

- Sélectionnez le numéro de la fonction personnalisée et réglez-la.
- Pour effacer tous les réglages des fonctions personnalisées, sélectionnez [Réinit toutes C.Fn Speedlite] ou [Réinit C.Fn flash externe] à l'étape 1.

ⓘ Lorsque vous utilisez un appareil photo commercialisé jusqu'en 2011 ou l'EOS REBEL T5/EOS 1200D, les réglages C.Fn-20 et 22 ne sont pas effacés même si [Réinit toutes C.Fn Speedlite] est sélectionné. Si vous exécutez les opérations de « Effacement de toutes les fonctions personnalisées » de la page 55, toutes les fonctions personnalisées sont effacées.

ⓘ Il n'est pas possible de régler ou réinitialiser toutes les fonctions personnelles (P.Fn/p.58) depuis l'écran de menu de l'appareil photo. Réglez-les sur le transmetteur.

4

Personnalisation du transmetteur

Ce chapitre explique comment personnaliser le transmetteur avec les fonctions personnalisées (C.Fn) et les fonctions personnelles (P.Fn).



Lorsque le mode de prise de vue de l'appareil photo est réglé sur un mode entièrement automatique ou un mode de zone d'image, les opérations de ce chapitre ne sont pas disponibles. Réglez le mode de prise de vue de l'appareil photo sur P/Tv/Av/M/B (modes de Zone de création).

C.Fn/P.Fn : Réglage des fonctions personnalisées et personnelles

Vous pouvez personnaliser les fonctions du transmetteur selon vos préférences en matière de prise de vues avec les fonctions personnalisées et les fonctions personnelles. Notez que les fonctions personnelles sont des fonctions personnalisables propres au transmetteur.

C.Fn : Fonctions personnalisées

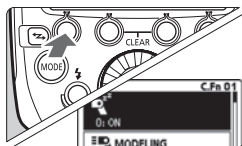

1 Affichez l'écran Fonctions personnalisées.

- Appuyez continuellement sur le bouton de fonction 1 < C.Fn > jusqu'à ce que l'écran s'affiche.
- ▶ L'écran Fonctions personnalisées s'affiche.

2 Sélectionnez un élément à régler.

- Tournez < SEL > pour sélectionner un élément (numéro) à régler.

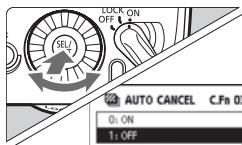

3 Changez le réglage.

- Appuyez sur le bouton < SEL >.
- ▶ Le réglage est affiché.
- Tournez < SEL > pour sélectionner le réglage souhaité et appuyez sur le bouton < SEL >.
- Appuyez sur le bouton de fonction 4 < F > pour revenir à l'état prêt-à-photographier.

P.Fn : Fonctions personnelles

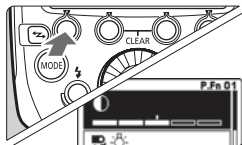

1 Affichez l'écran Fonctions personnelles.

- Après l'étape 1 de la procédure Fonctions personnalisées, appuyez sur le bouton de fonction 1 < P.Fn >.
- ▶ L'écran Fonctions personnelles s'affiche.

2 Réglez la fonction.

- Réglez la fonction personnelle en procédant comme aux étapes 2 et 3 pour la fonction personnalisée.

Liste des fonctions personnalisées/personnelles

Numéro		Fonction	Page de référence
Fonctions personnalisées			
C.Fn-01		Coupure alim auto	p.56
C.Fn-02		Fonction d'éclairage pilote du flash	
C.Fn-03		Annul auto brack expo flash	
C.Fn-04		Séquence brack expo flash	
C.Fn-07		Test de portée en flash auto	p.57
C.Fn-13		Rég. mesure expo flash	
C.Fn-20		Bip sonore	
C.Fn-22		Éclairage de l'écran LCD	
Fonctions personnelles			
P.Fn-01		Contraste affichage écran LCD)	p.58
P.Fn-03		Couleur de l'éclairage de l'écran LCD : Flash maître	
P.Fn-04		Couleur de l'éclairage de l'écran LCD : flash asservi	

Effacement de toutes les fonctions personnalisées/personnelles

Si vous enfoncez le bouton de fonction 2 < **CLEAR** > puis le bouton de fonction 1 < **OK** > sur l'écran de fonctions personnalisées, les fonctions personnalisées définies sont effacées. De même, lorsque des opérations similaires sont exécutées sur l'écran de fonctions personnelles, les fonctions personnelles réglées sont effacées.

- Lorsque vous réglez les fonctions personnalisées du transmetteur depuis l'écran de menu de l'appareil photo et que C.Fn-20 et 22 ne s'affichent pas, réglez en suivant les instructions à la page 54.

Vous pouvez régler et réinitialiser toutes les fonctions personnalisées du transmetteur depuis l'écran de menu de l'appareil photo (p.52).

C.Fn : Réglage des fonctions personnalisées

C.Fn-01: (Coupure alimentation automatique)

Si vous n'utilisez pas le transmetteur pendant 5 minutes, il s'éteint automatiquement pour économiser l'énergie. Vous pouvez désactiver cette fonction.

0: ON (Activée)

1: OFF (Désactivée)

C.Fn-02: MODELING (Fonction lampe pilote)

0:  (Activée (par touche PDC))

Appuyez sur le bouton de contrôle de la profondeur de champ de l'appareil photo pour déclencher l'éclairage pilote du flash.

1:  (Activée (touche test flash))

Appuyez sur le bouton de flash test du transmetteur pour déclencher l'éclairage pilote du flash.

2:   (Activée (par les 2 touches))

Appuyez sur le bouton de contrôle de la profondeur de champ de l'appareil photo ou sur le bouton de flash test du transmetteur pour déclencher l'éclairage pilote du flash.

3: OFF (Désactivée)

Désactive la fonction d'éclairage pilote du flash.

C.Fn-03: AUTO CANCEL (Annulation automatique bracketing d'exposition au flash)

Vous pouvez régler ou non l'annulation automatique du bracketing d'exposition au flash après avoir pris trois photos avec cette fonction.

0: ON (Activée)

1: OFF (Désactivée)

C.Fn-04: (Séquence bracketing automatique du flash)

Vous pouvez modifier l'ordre de la séquence du bracketing d'exposition au flash, 0 : exposition normale, - : sous-exposition (plus sombre) et + : surexposition (plus clair).

0: 0 → - → +

1: - → 0 → +

C.Fn-07:  TEST (Test de portée en flash automatique)

Vous pouvez modifier la puissance du flash lors du déclenchement du flash test en mode flash automatique E-TTL II/E-TTL.



0: 1/32 (1/32)

1: 1/1 (Pleine puissance)

C.Fn-13:  (Réglage mesure exposition au flash)

0:  +  (Touche Speedlite + molette)

1:  (Molette Speedlite uniquement)

Vous pouvez exécuter la correction d'exposition au flash en tournant directement <  >, sans appuyer sur le bouton <  >.

C.Fn-20:  (Bip sonore)

Vous pouvez régler l'émission d'un bip lorsque les flashes asservis sont complètement chargés.

0: OFF (Désactivée)

1: ON (Activée)

C.Fn-22:  (Rétroéclairage panneau LCD)

L'écran LCD s'allume lors de l'utilisation des boutons ou des molettes. Vous pouvez modifier ce réglage d'éclairage.

0: 12sec (Allumé 12 sec.)

1: OFF (Rétroéclairage désactivé)

2: ON (Rétroéclairage toujours activé)

P.Fn : Réglage des fonctions personnelles

P.Fn-01: (Contraste affichage écran LCD)

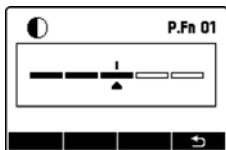

Vous pouvez ajuster le contraste de l'écran LCD selon 5 niveaux.

P.Fn-03: (Couleur de l'éclairage de l'écran LCD : flash maître)

Prise de vue avec flash sans fil par transmission radio, prise de vue en liaison : Vous pouvez sélectionner la couleur de l'éclairage de l'écran LCD si le transmetteur est réglé comme flash maître.

0: GREEN (Vert)

1: ORANGE (Orange)

P.Fn-04: (Couleur de l'éclairage de l'écran LCD : flash asservi)

Prise de vue en liaison : Vous pouvez sélectionner la couleur de l'éclairage de l'écran LCD à utiliser si le transmetteur est réglé comme flash asservi.

0: ORANGE (Orange)

1: GREEN (Vert)

5

Références

Ce chapitre renferme une cartographie du système et des questions fréquemment posées.

Système ST-E3-RT

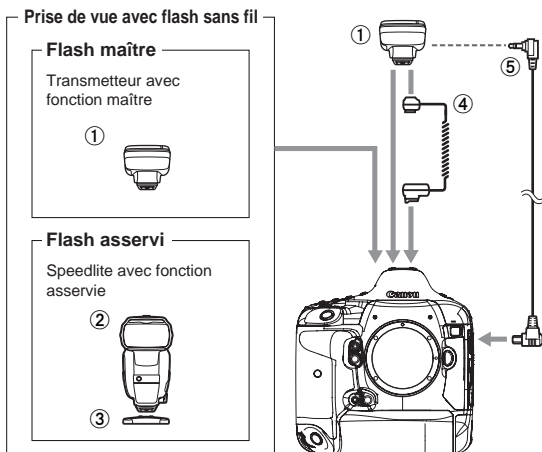

① **Transmetteur Speedlite ST-E3-RT**

② **Speedlite 600EX-RT**

Speedlite avec fonction asservie compatible avec la prise de vue sans fil par transmission radio.

③ **Mini-socket** (fourni avec le 600EX-RT)

④ **Adaptateur TTL externe OC-E3**

Permet de raccorder le ST-E3-RT à l'appareil photo à une distance allant jusqu'à 60 cm.

⑤ **Câble de déclenchement SR-N3**

Si vous raccordez le transmetteur avec ce câble à un appareil photo EOS, compatible avec le flash automatique E-TTL II/E-TTL, pourvu d'un récepteur de télécommande de type N3 et commercialisé jusqu'en 2011, vous pouvez déclencher l'obturateur depuis le flash asservi (p.42) ou exécuter la prise de vue en liaison (p.43).

Guide de dépannage

En cas de problème avec le transmetteur, consultez d'abord ce guide de dépannage. Si ce guide de dépannage ne vous permet pas de résoudre le problème, adressez-vous à votre revendeur ou au Service clientèle Canon le plus proche.

Le transmetteur ne se met pas sous tension.

- Veillez à insérer les piles dans le bon sens (p.12).
- Insérez complètement le sabot de fixation sur la griffe porte-accessoire de l'appareil photo, faites glisser le taquet de verrouillage vers la droite et fixez solidement le transmetteur sur l'appareil photo (p.13).
- Si les contacts électriques du transmetteur et de l'appareil photo sont sales, nettoyez-les (p.7).
- Le voyant de recharge s'allume lorsque la prise de vue sans fil (flash asservi) est prête.

L'appareil s'éteint automatiquement.

- La fonction d'extinction automatique du transmetteur s'est activée. Appuyez sur le déclencheur à mi-course ou appuyez sur le bouton de flash test (p.14).

Le flash asservi ne se déclenche pas.

- Vérifiez que le flash asservi accepte la prise de vue avec flash sans fil par transmission radio.
- Réglez le flash asservi sur <("¶")> < **SLAVE** > (p.20).
- Réglez les canaux de transmission et les ID radio sans fil du flash maître et du flash asservi sur les mêmes numéros (p.20).
- Vérifiez que le flash asservi se trouve dans la portée de transmission du flash maître (p.16).

Le flash asservi ne se déclenche pas ou est émis subitement à pleine puissance.

- Procédez au balayage de canaux et réglez le canal avec le meilleur signal de réception radio (p.22).
- Placez le flash asservi dans une vue dégagée par rapport au flash maître, sans obstacle entre eux.
- Placez le devant du flash asservi en face du flash maître.

L'image est sous- ou surexposée.

- Si un objet fortement réfléchissant (comme la vitre d'une fenêtre) se trouvait dans le champ, utilisez la mémorisation d'exposition au flash (p.30).
- Si le sujet apparaît très sombre ou très clair, réglez la correction d'exposition au flash (p.27).
- Lorsque la synchronisation haute vitesse est réglée, la portée effective du flash est plus courte. Placez le flash asservi plus près du sujet (p.29).
- Si vous utilisez la prise de vue avec flash automatique et trois groupes de flashes A, B et C, ne déclenchez pas le flash avec le groupe C dirigé vers le sujet principal (p.33).
- Si vous photographiez avec un réglage de mode de flash différent pour chaque groupe de flashes, ne déclenchez pas le flash avec plusieurs groupes de flashes réglés sur <ETTL> ou <Ext.A> dirigés vers le sujet principal (p.40).

La photo est très floue.

- Lorsque le mode de prise de vue est réglé sur <Av> et que la scène est sombre, la synchronisation lente est automatiquement activée (la vitesse d'obturation est plus lente). Utilisez un trépied ou réglez le mode de prise de vue sur <P> ou mode entièrement automatique. Veuillez noter que vous pouvez également régler la vitesse de synchronisation dans [Vitesse synchro en mode Av] (p.49).

<Tv> s'affiche.

- Réglez la vitesse d'obturation une valeur plus lente que la vitesse synchro du flash (p.19).

Impossible de déclencher le flash depuis un flash asservi.

- Lorsqu'un appareil photo EOS commercialisé jusqu'en 2011, pourvu d'un récepteur de télécommande de type N3 et compatible avec le flash automatique E-TTL II/E-TTL est utilisé pour exécuter le déclenchement à distance depuis un flash asservi ou lorsqu'il a été réglé comme flash asservi pendant la prise de vue en liaison, le « câble de déclenchement SR-N3 » (vendu séparément) est nécessaire (p.42, 43, 60).

Caractéristiques techniques

● Type

Type :	Transmetteur Speedlite monté sur appareil photo
Appareils photo compatibles :	Appareil photo EOS de type A compatible avec le flash automatique E-TTL II/E-TTL

● Fonction sans fil par transmission radio

Système du contrôle de niveau d'exposition :	Flash automatique E-TTL II/E-TTL, flash manuel, flash stroboscopique, mesure automatique de portée du flash externe*
--	--

* Uniquement si le mode de flash est réglé sur <Gr>

Fréquence :	2405 - 2475 MHz
Système de modulation :	Modulation primaire : OQPSK, modulation secondaire : DS-SS
Canal :	Auto, canaux 1 à 15
ID radio sans fil :	0000 - 9999
Commande du flash asservi :	Jusqu'à 5 groupes (A/B/C/D/E), jusqu'à 15 flashes
Distance de transmission :	Environ 30 mètres

* En l'absence d'obstacles ou d'obstructions entre le flash maître et le flash asservi, et sans brouillage radio avec d'autres appareils

* La distance de transmission peut être plus courte selon l'emplacement relatif des flashes, l'environnement ambiant et les conditions météo.

Contrôle de rapport du flash : 1:8 - 1:1 - 8:1, paliers d'une demi-valeur

Correction d'exposition au flash : ± 3 valeurs par paliers d'un tiers ou d'une demi-valeur

Bracketing d'exposition au flash (FEB) : ± 3 valeurs par paliers d'un tiers ou d'une demi-valeur (lorsqu'il est utilisé avec la correction d'exposition au flash)

Mémorisation d'exposition au flash : Appuyez sur le bouton <M-Fn>, <FEL> ou <✳> de l'appareil photo

Synchronisation à haute vitesse : Fournie

* La synchronisation haute vitesse est possible uniquement avec les appareils photo numériques EOS commercialisés à partir de 2012 (sauf avec l'EOS REBEL T5/EOS 1200D).

Flash manuel : Puissance 1/1 - 1/128 (par palier d'un tiers de valeur)

Flash stroboscopique : Fourni (1 - 500 Hz)

Vérification de la pile du flash asservi : Sur l'écran LCD du flash maître, l'icône <⚡> s'allume, l'émetteur du faisceau d'assistance autofocus du flash asservi clignote et le voyant de recharge s'allume.

Confirmation d'exposition au flash : Le voyant de confirmation d'exposition au flash s'allume

Fonction d'éclairage pilote du flash : Déclenchée avec le bouton de contrôle de la profondeur de champ de l'appareil photo

Prise de vue en liaison : Fournie

● Fonctions personnalisables

Fonctions personnalisées : 8

Fonctions personnelles : 3

● Source d'alimentation

Source d'alimentation : 2 piles alcalines AA/LR6

* Il est également possible d'utiliser des piles AA/LR6 Ni-MH et au lithium

Durée de la prise de vue

avec flash sans fil : * Avec des piles alcalines AA/LR6

Mode Économie d'énergie : Extinction après 5 minutes d'inactivité

● Dimensions et poids

Dimensions : Environ 67,4 (L) x 61,5 (H) x 77,4 (P) mm (sans l'adaptateur pour étanchéité à l'eau et à la poussière)

Poids : Environ 110 g (transmetteur uniquement, sans les piles)

- Toutes les spécifications ci-dessus sont basées sur les normes d'essai de Canon.
- Les spécifications et l'aspect extérieur du produit sont susceptibles d'être modifiés sans préavis.

Ne pas exposer l'appareil aux gouttes ni aux éclaboussements d'eau.
Ne pas exposer les piles à une chaleur excessive, par exemple en plein soleil.
Ne pas recharger des piles sèches.



Union Européenne, Norvège, Islande et Liechtenstein uniquement.

Ce symbole indique que ce produit ne doit pas être jeté avec les ordures ménagères, conformément à la directive DEEE (2012/19/UE) et à la réglementation de votre pays. Ce produit doit être confié au distributeur à chaque fois que vous achetez un produit neuf similaire, ou à un point de collecte mis en place par les collectivités locales pour le recyclage des Déchets des Équipements Électriques et Électroniques (DEEE). Le traitement inapproprié de ce type de déchet risque d'avoir des répercussions sur l'environnement et la santé humaine, du fait de la présence de substances potentiellement dangereuses généralement associées aux équipements électriques et électroniques. Parallèlement, votre entière coopération dans le cadre de la mise au rebut correcte de ce produit favorisera une meilleure utilisation des ressources naturelles. Pour plus d'informations sur les points de collecte des équipements à recycler, contactez vos services municipaux, les autorités locales compétentes, le plan DEEE approuvé ou le service d'enlèvement des ordures ménagères. Pour plus d'informations sur le retour et le recyclage des produits DEEE, consultez le site:

www.canon-europe.com/weee.

Index

- A**
Appareil photo de type A2
- B**
Balayage22
Bip sonore57
Bracketing d'exposition au flash
(FEB)28
- C**
C.Fn54, 56
Canal de transmission20, 21, 22
Champ d'action du flash16
Commande du flash48
Correction d'exposition au flash27
- D**
Déclenchement à distance42
Durée de la prise de vue avec flash
sans fil12
- E**
Écran LCD8
Couleur de l'éclairage58
Densité58
Éclairage14, 57
Emplacements du flash16
Ext.A (Mesure auto de portée du
flash externe)39
Extinction automatique14, 56
- F**
Flash automatique E-TTL II/E-TTL
.....16
Flash manuel34
Flash stroboscopique35
Flash test13, 25, 40
Fonction d'éclairage pilote du flash
.....41
Fonction Mémoire23
Fonction Verrouillage14, 57
Fonctions personnalisées (C.Fn)
.....54, 56
Fonctions personnelles (P.Fn)
.....54, 58
Fréquence du flash35
- G**
Gestion des groupes asservis 33
Griffe porte-accessoire 13
Groupe de flashes
..... 31, 32, 34, 35, 38
- I**
ID radio sans fil 20, 21
- L**
LINK 6, 23, 25, 61
LOCK 14
- M**
M (exposition manuelle) 34
Mémorisation d'exposition au flash
..... 30
Mesure au flash E-TTL II 50
Mesure automatique de portée du
flash externe 39
Mode de synchronisation 50
Mode flash 8, 9, 49, 50
MULTI 35
- N**
Niveau d'exposition au flash 8, 28
Nombre maximum de flashes
consécutifs 37
- P**
P.Fn 54, 58
Piles 12
Prise de vue avec flash multiple
sans fil 17, 31, 34
Prise de vue avec flash sans fil ... 16
Déclenchement par groupe 38
Deux groupes entièrement
automatiques (A:B) 31
Flash manuel 34
Trois groupes entièrement
automatiques (A:B C) 32
Un flash asservi entièrement
automatique 24
Prise de vue avec flash sans fil
entièrement automatique 24
Prise de vue en liaison 9, 43
Puissance du flash 34

R

Rapport de flash	
Deux groupes (A:B)	31
Trois groupes (A:B C)	32
Réglage des fonctions	47
Réglage du flash asservi.....	20
Réglage du flash maître	20
Réglages des fonctions du flash ..	49
Réglages sans fil.....	20
Réinitialisation des réglages	
Speedlite	40, 49
Retardateur de 4, 6 ou 16 secondes	
.....	10

S

Sensibilité ISO	30
Synchronisation à haute vitesse	
.....	29

T

Tout effacer	55
--------------------	----

V

Vitesse d'obturation	19
Vitesse synchro du flash	50
Vitesse synchro en mode Av	50
Voyant de confirmation d'exposition	
au flash	6, 20
Voyant de recharge.....	6, 14, 25, 61

Canon

Les appareils photo et les accessoires mentionnés dans ce mode d'emploi datent de janvier 2012. Pour obtenir des informations sur la compatibilité avec des appareils photo et des accessoires vendus après cette date, contactez le Service clientèle Canon le plus proche de chez vous.

Canon

SPEEDLITE TRANSMITTER

ST-E3-RT

Español

Introducción

El Transmisor Speedlite ST-E3-RT de Canon es un transmisor para el disparo con flash inalámbrico. Puede controlar hasta 5 grupos (15 unidades) de Canon Speedlite que tengan la función de disparo con varios flashes inalámbricos mediante la transmisión por radio. El transmisor también tiene una resistencia al polvo y al agua equivalente a la de las cámaras de la serie EOS-1D.

- **Lea este manual de instrucciones consultando al mismo tiempo los de la cámara y de la unidad Speedlite.**

Antes de usar el transmisor, lea este manual de instrucciones y los manuales de instrucciones de la cámara y de la unidad Speedlite, para familiarizarse con las operaciones.

Uso del transmisor con una cámara

- **Uso con una cámara digital EOS (Cámara de tipo A)**
 - Puede disparar con flash inalámbrico automático mediante sencillas operaciones.
- **Uso con una cámara de película EOS**
 - **Cuando lo utilice con una cámara de película EOS compatible con sistemas de flash automático E-TTL II y E-TTL (cámara de tipo A), podrá disparar con flash automático mediante sencillas operaciones.**
 - **Esta unidad no puede utilizarse con una cámara de película EOS con sistema de flash automático TTL (cámara de tipo B).**

	Introducción	2
1	Preparativos Preparativos para disparar con flash inalámbrico	11
2	Disparo con flash inalámbrico: Transmisión por radio Disparo con flash inalámbrico mediante transmisión por radio	15
3	Ajuste de las funciones del transmisor mediante operaciones de la cámara Ajuste de las funciones del transmisor desde la pantalla de menús de la cámara	47
4	Personalización del transmisor Personalización con funciones personalizadas y funciones personales	53
5	Referencia Mapa del sistema, preguntas frecuentes	59

Introducción	2
Capítulos	3
Nomenclatura	6
Convenciones utilizadas en este manual	10
1 Preparativos	11
Instalación de las baterías	12
Montaje y desmontaje del transmisor	13
Encendido de la alimentación	13
2 Disparo con flash inalámbrico: Transmisión por radio	15
(☛) Disparo con flash inalámbrico	16
Ajustes inalámbricos	20
ETTL : Disparo con flash inalámbrico totalmente automático	24
Uso del flash inalámbrico totalmente automático	27
ETTL : Disparo con varios flashes inalámbricos con proporción de flash	31
M : Disparo con varios flashes inalámbricos con potencia de flash manual	34
Gr : Disparo con un modo de flash diferente para cada grupo	38
Borrado de ajustes del transmisor	40
Flash de prueba desde una unidad secundaria	40
Flash de modelado	41
Disparo remoto desde una unidad secundaria	42
Disparo enlazado	43
3 Ajuste de las funciones del transmisor mediante operaciones de la cámara	47
Control del transmisor desde la pantalla de menús de la cámara	48

4 Personalización del transmisor 53

C.Fn / P.Fn: Ajuste de funciones personalizadas y personales	54
C.Fn: Ajuste de las funciones personalizadas	56
P.Fn: Ajuste de funciones personales	58

5 Referencia 59

Sistema ST-E3-RT	60
Guía de solución de problemas	61
Especificaciones	64
Índice.....	70

Nomenclatura

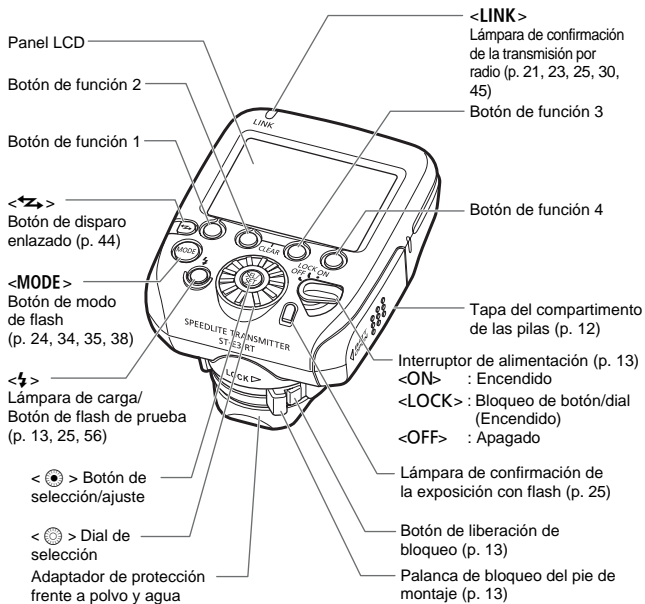

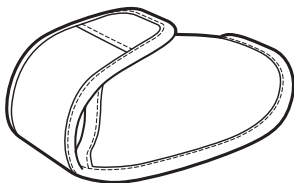
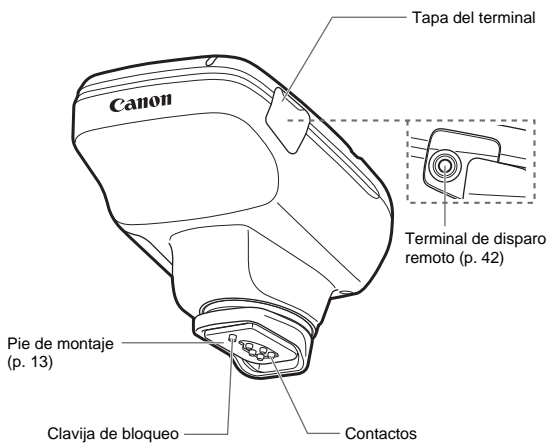

Funda

Panel LCD

Disparo inalámbrico mediante transmisión por radio (p. 15)

● Flash automático E-TTL II/E-TTL (p. 24)

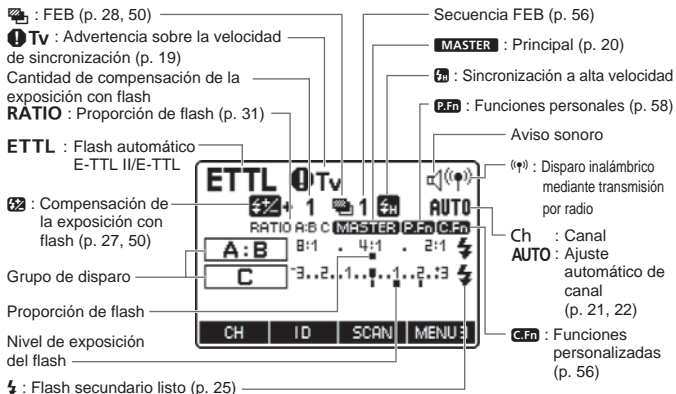

● Flash manual (p. 34)

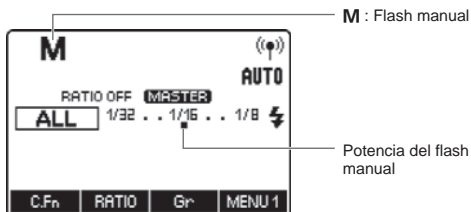

- La pantalla mostrará solo los ajustes aplicados actualmente.
- Las funciones que se muestran encima de los botones de función 1 a 4, tales como **C.Fn** y **1/2**, cambian de acuerdo con el estado de los ajustes.
- Cuando se acciona un botón o un dial, el panel LCD se ilumina (p. 14).

● Flash estroboscópico (p. 35)

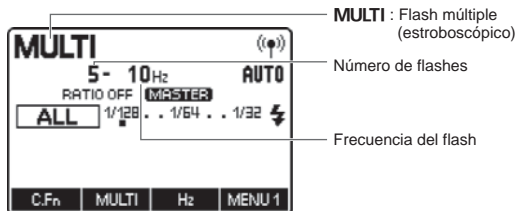

● Disparo de grupo (p. 38)

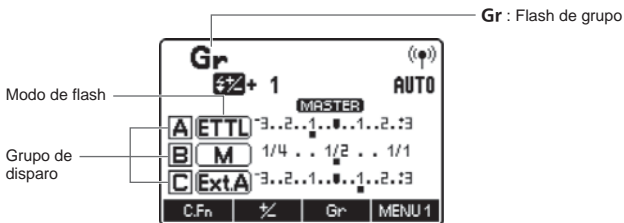



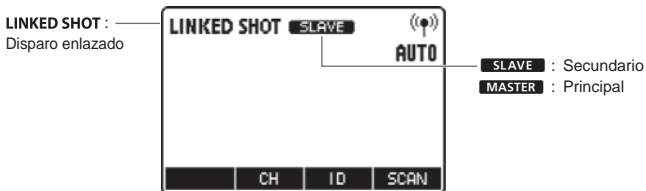

● Disparo enlazado (p. 43)



Convenciones utilizadas en este manual

Iconos de este manual

-  : indica el dial de selección.
-  : indica el botón de selección/ajuste.
-  : indica que la función respectiva permanece activa durante 4 seg., 6 seg. o 16 seg. después de soltar el botón.
- (p. **) : números de las páginas de referencia para obtener más información.
-  : advertencia para evitar problemas con el disparo.
-  : información complementaria.

Supuestos básicos

- En los procedimientos operativos se asume que los interruptores de alimentación de la cámara, el transmisor y la unidad Speedlite están situados ya en <ON>.
- Los iconos utilizados para botones, diales y símbolos en el texto coinciden con los iconos que se encuentran en la cámara, en el transmisor y en la unidad Speedlite.
- En los procedimientos operativos se asume que los ajustes del menú y de las funciones personalizadas de la cámara, y de las funciones personalizadas y las funciones personales del transmisor y de la unidad Speedlite, son los predeterminados.
- Todas las cifras se basan en el uso de dos pilas alcalinas AA/LR6 y en los métodos de comprobación estándar de Canon.

1

Preparativos

En este capítulo se describen los preparativos para iniciar el disparo con flash inalámbrico.

Instalación de las baterías

Instale dos pilas AA/LR6.

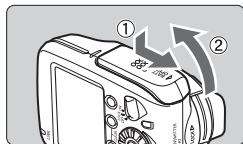

1 Abra la tapa.

- Deslice la tapa hacia abajo como se muestra en ① y abra la tapa del compartimento de las pilas.

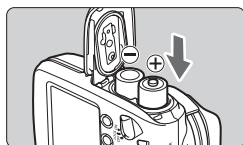

2 Instale las pilas.

- Asegúrese de que los contactos + y - de las pilas estén correctamente orientados, como se muestra en el compartimento de las pilas.
- Los surcos en las superficies laterales del compartimento de las pilas indican -. Esto es útil cuando se sustituyen las pilas en un lugar oscuro.



3 Cierre la tapa.

- Cierre la tapa del compartimento de las pilas y deslícela hacia arriba.
- Deslice la tapa hasta que encaje en su lugar.

Tiempo de disparo con flash inalámbrico

Puede utilizar el disparo con flash inalámbrico durante, aproximadamente, 10 horas* de manera continua.

* Con pilas alcalinas nuevas AA/LR6 y según los métodos de comprobación estándar de Canon.

 El uso de pilas AA/LR6 que no sean alcalinas puede provocar un contacto incorrecto, debido a la forma irregular de los contactos de las pilas.

- Cuando se muestre  cambie las pilas por otras nuevas.
- Utilice un juego nuevo de dos pilas de la misma marca. Cuando cambie las pilas, cambie ambas a la vez.
- También pueden emplearse pilas recargables AA/LR6 de Ni-MH o litio.

Montaje y desmontaje del transmisor

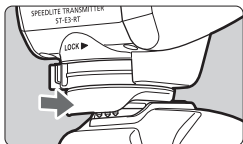

1 Monte el transmisor.

- Deslice **a fondo** el pie de montaje del transmisor en la zapata de la cámara.

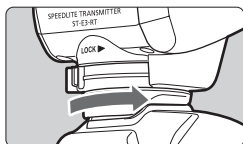

2 Sujete el transmisor.

- En el pie de montaje, deslice la palanca de bloqueo hacia la derecha.
- ▶ Cuando la palanca de bloqueo encaje en su lugar, quedará bloqueada.

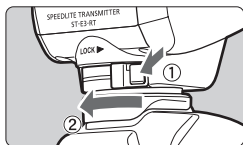

3 Desmonte el transmisor.

- Mientras presiona el botón de liberación de bloqueo, deslice la palanca de bloqueo hacia la izquierda y desmonte el transmisor.



Antes de montar o desmontar el transmisor, asegúrese de que esté apagada la alimentación del transmisor.

Encendido de la alimentación

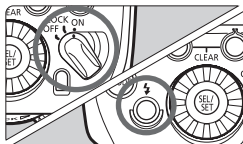

Coloque el interruptor de alimentación en la posición <ON>.

- ▶ El panel LCD se ilumina.
- La lámpara de carga se ilumina cuando el disparo inalámbrico (secundaria) está listo.
- Durante el disparo inalámbrico, presione la lámpara de carga del transmisor (botón de flash de prueba) para disparar un flash de prueba.

Acerca de la desconexión automática

Para ahorrar energía de las baterías, la alimentación se apagará automáticamente después de 5 minutos de inactividad. Para encender de nuevo el transmisor, presione el disparador de la cámara hasta la mitad, o presione el botón de flash de prueba (lámpara de carga).

Acerca de la función de bloqueo

Puede situar el interruptor de alimentación en <LOCK> para desactivar el funcionamiento del dial y los botones del flash. Utilice esta función para evitar cambiar accidentalmente los ajustes de las funciones del transmisor después de ajustarlas.

Si acciona un botón o dial, se mostrará <LOCKED> en el panel LCD (las funciones que aparecen sobre los botones de función 1 a 4, tales como < C.Fn > y < 1/2 >, no se muestran).

Acerca de la iluminación del panel LCD

Cuando se acciona un botón o un dial, el panel LCD se ilumina en verde durante 12 segundos. Cuando se ajusta una función, la iluminación continúa hasta que se completa el ajuste.

Si el transmisor es la unidad principal en el disparo enlazado, el panel LCD se ilumina en verde. Si el transmisor es una unidad secundaria, se ilumina en naranja.



- No se puede utilizar el flash de prueba mientras el temporizador 4 / 6 / 16 de la cámara está en funcionamiento.
- Los ajustes del transmisor se almacenan aunque se apague la alimentación. Para conservar los ajustes al reemplazar las pilas, reemplace las pilas antes de 1 min. tras apagar el interruptor de alimentación y retirar las pilas.
- Puede disparar un flash de prueba aunque el interruptor de alimentación esté situado en la posición <LOCK>. Además, cuando se acciona un botón o un dial, el panel LCD se ilumina.
- Puede ajustar que suene un tono cuando la unidad secundaria esté completamente cargada (C.Fn-20/p. 57).
- La desconexión automática se puede desactivar (C.Fn-01/p. 56).
- Puede cambiar la duración de la iluminación del panel LCD (C.Fn-22/p. 57).
- Puede cambiar el color de iluminación del panel LCD (P.Fn-03, 04/p. 58).

2

Disparo con flash inalámbrico: Transmisión por radio

En este capítulo se describe el disparo con flash inalámbrico.

Para ver los accesorios necesarios para el disparo inalámbrico, consulte el mapa del sistema (p. 60). Para ver las regiones de uso, restricciones y precauciones relacionadas con la transmisión por radio, consulte el folleto aparte.



Cuando el modo de disparo de la cámara se ajuste en el modo totalmente automático o un modo de la Zona de imagen, las operaciones de este capítulo no estarán disponibles. Ajuste el modo de disparo de la cámara en P/Tv/Av/M/B (modo de la Zona creativa).



El transmisor conectado a la cámara se denomina unidad principal, y un flash controlado inalámbricamente se denomina unidad secundaria.

(☑) Disparo con flash inalámbrico

El uso de un transmisor y una unidad Canon Speedlite compatible con la función de disparo inalámbrico mediante transmisión por radio facilita la tarea de fotografiar con iluminación avanzada utilizando varios flashes inalámbricos, igual que cuando se fotografía normalmente con flash automático E-TTL II/E-TTL.

El sistema está diseñado de modo que los ajustes del transmisor conectado a la cámara (principal) se reflejen automáticamente en la unidad Speedlite controlada de manera inalámbrica (secundaria). En consecuencia, no es necesario realizar ninguna operación en la unidad secundaria mientras se fotografía.

Las posiciones relativas básicas y el alcance operativo son los que se muestran en la figura. Entonces podrá fotografiar con flash automático E-TTL II/E-TTL de manera inalámbrica con solo ajustar la unidad principal en <E-TTL>.

Posición y alcance de funcionamiento (Ejemplo de disparo con flash inalámbrico)

● Disparo con flash automático utilizando una unidad secundaria (p. 24)

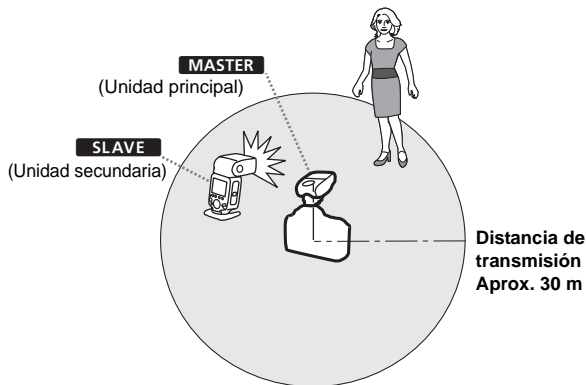

- Coloque la unidad secundaria utilizando el minisoporte que se suministra con el flash.
- Antes de disparar, realice un flash de prueba (p. 13) y un disparo de prueba.
- Es posible que la distancia de transmisión sea más corta en función de las condiciones, tales como las posiciones de las unidades secundarias, el entorno circundante y las condiciones meteorológicas.

Disparo con varios flashes inalámbricos

Puede dividir las unidades secundarias en dos o tres grupos y fotografiar con flash automático E-TTL II/E-TTL cambiando la proporción (factor) de flash. Además, se puede ajustar y disparar con un modo de flash diferente para cada grupo de disparo, hasta un máximo de 5 grupos.

● Disparo con flash automático con dos grupos secundarios (p. 31)

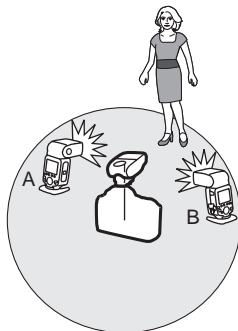

● Disparo con flash automático con tres grupos secundarios (p. 32)

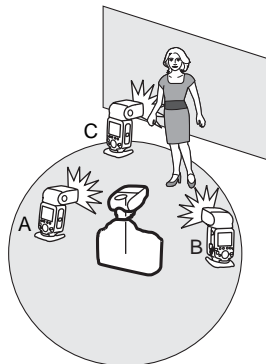

● Disparo con un modo de flash ajustado diferente para cada grupo (p. 38)

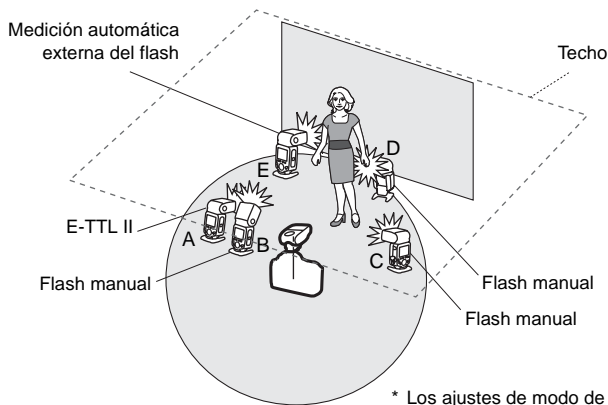

* Los ajustes de modo de flash indicados son solo un ejemplo.

Acerca de las restricciones sobre las funciones según la cámara utilizada

Cuando se dispare con flash inalámbrico mediante transmisión por radio, es posible que se apliquen restricciones sobre el modo de flash, la velocidad máxima de sincronización del flash (a la que se hace referencia, a continuación, como “velocidad de sincronización del flash”), y la función de sincronización de alta velocidad, en función de la cámara que se utilice.

● Cámaras digitales EOS comercializadas desde 2012

Cuando utilice el transmisor con una cámara tal como la EOS-1D X, puede disparar sin ninguna restricción sobre el modo de flash y la velocidad máxima de sincronización del flash.

* Aunque EOS REBEL T5/EOS 1200D fue comercializada a partir de 2012, las restricciones sobre las funciones son las mismas que con las cámaras digitales EOS comercializadas hasta 2011. (Vea la siguiente explicación para obtener información detallada.) Con EOS REBEL T5/EOS 1200D se pueden realizar disparos con flash inalámbrico mediante transmisión por radio utilizando flash automático E-TTL.

● Cámaras EOS compatibles con el flash automático E-TTL y comercializadas hasta 2011

Cuando utilice el transmisor con las cámaras enumeradas a continuación, **el disparo inalámbrico mediante transmisión por radio con flash automático E-TTL no estará disponible.** Dispare con flash manual (p. 34) o flash estroboscópico (p. 35).

EOS-1Ds, EOS-1D, EOS-1V, EOS-3, EOS ELAN II(E)/EOS 50(E), EOS REBEL 2000/EOS 300, EOS REBEL G/EOS 500N, EOS 66/EOS Rebel XS N/EOS 3000 N, EOS IX(E), EOS IX Lite/EOS IX 7

Además, cuando utilice el transmisor con una cámara digital EOS o una cámara de película EOS comercializadas hasta 2011, se aplicarán las siguientes restricciones.

1. La velocidad de sincronización del flash es 1 punto más lenta

Compruebe la velocidad de sincronización del flash ($X = 1/^{***}$ seg.) de la cámara y dispare con una velocidad de obturación máxima de 1 punto más lenta que la velocidad de sincronización del flash (por ejemplo: cuando $X = 1/250$ seg., el disparo inalámbrico mediante transmisión por radio es posible de $1/125$ seg. a 30 seg.). Además, **no es posible disparar con sincronización de alta velocidad.** Cuando ajuste la velocidad de obturación un punto más lenta que la velocidad de sincronización del flash, el icono de advertencia <Tv> desaparecerá.

2. El flash de grupo no es posible (p. 38).

Ajustes inalámbricos

Para disparar de manera inalámbrica, ajuste el transmisor (unidad principal) y el flash (unidad secundaria) con el procedimiento siguiente.

Ajuste de la unidad principal

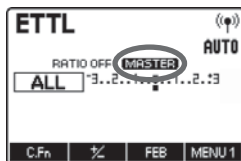

Compruebe que se muestre

< **MASTER** >.

- Compruebe que se muestre < **MASTER** > en la posición que se muestra en la figura.

Ajuste de la unidad secundaria

Ajuste un flash que sea compatible con el disparo con flash inalámbrico mediante transmisión por radio como unidad secundaria.

- Para ver los ajustes de la unidad secundaria, consulte el manual de instrucciones del flash.

Ajustes de canal de transmisión/ID de radio inalámbrico

Para evitar interferencias con sistemas compuestos por varios flashes inalámbricos mediante transmisión por radio que estén utilizando otros fotógrafos, o con otros dispositivos que utilicen ondas de radio (inalámbricos), es posible cambiar el canal de transmisión y el ID de radio inalámbrico. **Ajuste el mismo canal e ID en la unidad principal y en la secundaria.**

ⓘ Al establecer varios sistemas de flash inalámbrico con transmisión por radio, se pueden producir interferencias entre sistemas de flash, aunque los flashes estén ajustados en diferentes canales. Ajuste un ID de transmisión por radio diferente para cada canal (p. 21).

● Ajuste del canal de transmisión/ID de radio inalámbrico de la unidad principal

Utilice el procedimiento siguiente para ajustar el canal de transmisión y el ID de radio inalámbrico de la unidad principal. Ajuste el mismo canal y el mismo ID en la unidad principal y en la unidad secundaria. Para ver los ajustes de la unidad secundaria, consulte el manual de instrucciones del flash.

1 Muestre <MENU 3>.

- Presione el botón de función 4 para mostrar <MENU 3>.

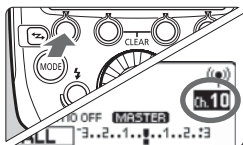

2 Ajuste un canal.

- Presione el botón de función 1 <CH>.
- Gire <⊙> para seleccionar "AUTO" o un canal entre 1 y 15, y presione el botón <⊙>.

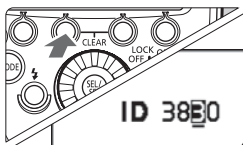

3 Ajuste un ID de radio inalámbrico.

- Presione el botón de función 2 <ID>.
- Gire <⊙> para ajustar la posición (dígito) y presione el botón <⊙>.
- Gire <⊙> para seleccionar un número de 0 a 9, y presione el botón <⊙>.
- Repita el paso 3 para ajustar un número de 4 dígitos.
- Presione el botón de función 4 <↵> para volver al estado listo para disparar.

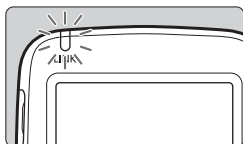

- ▶ Cuando se establece la conexión entre la unidad principal y la unidad secundaria, la lámpara <LINK> se ilumina en verde.

● Exploración de los canales de transmisión a ajustar de la unidad principal

Puede explorar el estado de recepción de la radio y ajustar el canal de transmisión de la unidad principal de manera automática o manual. Cuando se ajuste el canal en "AUTO", se ajustará automáticamente el canal cuya señal se reciba mejor. Cuando cambie el canal manualmente, puede ajustar de nuevo el canal de transmisión consultando los resultados de la exploración.

Exploración cuando se ha ajustado "AUTO"

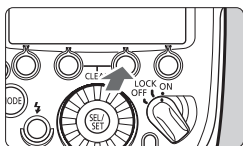

Ejecute la exploración.

- Presione el botón de función 4 para mostrar < MENU 3 >.
- Presione el botón de función 3 < SCAN >.
- ▶ El canal se reajusta en uno que tenga una buena recepción de señal.

Exploración cuando se ajusta el canal 1 a 15

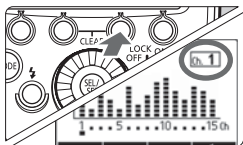

1 Ejecute la exploración.

- Presione el botón de función 4 para mostrar < MENU 3 >.
- Presione el botón de función 3 < SCAN >.
- ▶ El estado de recepción de la radio se muestra en forma de gráfico.
- Cuanto más alto es el pico del canal en el gráfico, mejor es la recepción de la señal de radio.

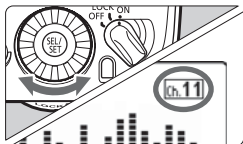

2 Ajuste un canal.

- Gire < [botón de ajuste] > para seleccionar un canal entre 1 y 15.
- Presione el botón < [botón de ajuste] > para ajustar el canal y volver al estado listo para disparar.

Acerca de la lámpara <LINK>

El color de la lámpara <LINK> cambia en función del estado de transmisión de la unidad principal y la unidad secundaria.

Color	Estado	Descripción	Acción
Verde	Iluminada	Transmisión correcta	–
Rojo	Iluminada	No conectada	Compruebe el canal y el ID
	Intermitente	Demasiadas unidades	Unidades principales + secundarias = 16 unidades o menos
		Error	Apague y vuelva a encender la alimentación



- Si los canales de transmisión de la unidad principal y la unidad secundaria son diferentes, la unidad secundaria no dispara. Ajuste en ambas el mismo número, o ajuste en ambas "AUTO".
- Si los ID de radio inalámbricos de la unidad principal y la unidad secundaria son diferentes, la unidad secundaria no dispara.

Acerca de la función de memoria

Puede guardar los ajustes inalámbricos y recuperarlos más tarde.

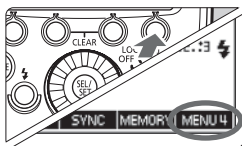

1

Presione el botón de función 4.

- Presione el botón de función 4 para mostrar <MENU 4>.

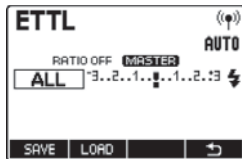

2

Guarde o cargue los ajustes.

- Presione el botón de función 3 <MEMORY>.

[Guardar]

- Presione el botón de función 1 <SAVE>.
- ▶ Los ajustes se guardan (almacenados en la memoria).

[Cargar]

- Presione el botón de función 2 <LOAD>.
- ▶ Se establecen los ajustes guardados.

ETTL: Disparo con flash inalámbrico totalmente automático

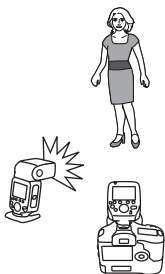

En esta sección se describe el disparo inalámbrico básico totalmente automático cuando se utiliza un transmisor conectado a la cámara (principal) y una unidad de flash controlada de manera inalámbrica (secundaria).

Disparo con flash automático utilizando una unidad secundaria

1 Ajuste el flash como unidad secundaria.

- Para ver los ajustes de la unidad secundaria, consulte el manual de instrucciones del flash.
- Ajuste A, B o C como grupo de disparo. El flash no disparará si se ajusta en D o E.

2 Compruebe el canal y el ID.

- Si los canales y los ID de la unidad principal y la unidad secundaria son diferentes, ajústelos en los mismos números (p. 21, 22).

3 Sitúe la cámara y el flash.

- Sitúelos dentro del alcance que se muestra en la página 16.

4 Ajuste el modo de flash en <ETTL>.

- Presione el botón <MODE> en la unidad principal y ajuste el modo de flash en <ETTL>.
- La unidad secundaria se ajusta automáticamente en <ETTL> durante el disparo mediante el control de la unidad principal.

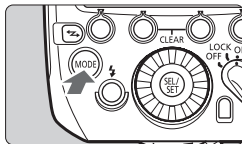

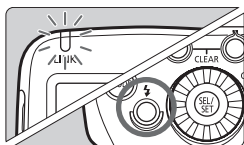

5 Compruebe el estado de transmisión y que el flash esté listo.

- Compruebe que la lámpara <LINK> esté iluminada en verde.
- Cuando el flash secundario está listo, el emisor de haz auxiliar AF parpadea a intervalos de 1 segundo.
- Compruebe que el icono de flash secundario listo <⚡> esté iluminado en el panel LCD de la unidad principal.
- Cuando se complete la recarga de todas las unidades de flash, se iluminará la lámpara de carga de la unidad principal.

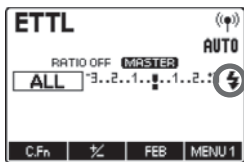

6 Compruebe el funcionamiento.

- Presione el botón de flash de prueba de la unidad principal (lámpara de carga).
- ▶ La unidad secundaria dispara. Si la unidad secundaria no dispara, compruebe que esté colocada dentro del alcance de funcionamiento.

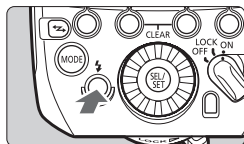

7 Tome la foto.

- Ajuste la cámara y tome la foto, de la misma manera que con el disparo con flash normal.
- ▶ Si se ha obtenido una exposición estándar con el flash, la lámpara de confirmación de la exposición con flash se encenderá durante 3 segundos.

⚠ Si la lámpara <LINK> está en rojo, la transmisión por radio no se ha establecido. Compruebe de nuevo los canales de transmisión y los ID de radio inalámbricos de la unidad principal y la unidad secundaria. Si no puede conectar con los mismos ajustes, apague la alimentación y vuelva a encenderla.

Disparo con flash automático utilizando varias unidades secundarias

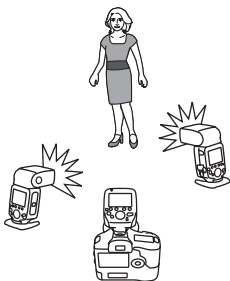

Cuando necesite más potencia de flash o desee realizar la iluminación más fácilmente, puede aumentar el número de unidades secundarias y dispararlas como un único flash.

Para añadir unidades secundarias, utilice el mismo procedimiento que se detalla en “Disparo con flash automático utilizando una unidad secundaria”.

Ajuste A, B o C como grupo de disparo. El flash no disparará si se ajusta en D o E.

Cuando se aumenta el número de unidades secundarias, se utiliza el control automático para disparar todos los flashes con la misma potencia de flash, y garantizar que la potencia total de flash produzca una exposición estándar.

- Puede presionar el botón de previsualización de la profundidad de campo de la cámara para disparar el flash de modelado (p. 41).
- Si se activa la desconexión automática de la unidad secundaria, presione el botón de flash de prueba de la unidad principal (p. 13) para activar la unidad secundaria. Tenga en cuenta que el flash de prueba no se puede disparar mientras está en funcionamiento el temporizador de medición de la cámara.
- El sistema de flash automático (E-TTL II/E-TTL) depende de la cámara utilizada y se ajusta automáticamente. Observe que en panel LCD de ambos sistemas se muestra <ETTL>.
- Puede activar un tono que sonará cuando se complete la carga de todas las unidades secundarias (C.Fn-20/p. 57).

Uso del flash inalámbrico totalmente automático

La compensación de la exposición con flash y los demás ajustes establecidos en el transmisor (unidad principal) se ajustarán también automáticamente en el flash (unidad secundaria). No es necesario realizar ninguna operación en la unidad secundaria.

Compensación de la exposición con flash

Puede ajustar la compensación de la exposición para el flash de la misma manera que la compensación de la exposición normal. La cantidad de compensación de la exposición con flash puede ajustarse hasta ± 3 puntos en incrementos de $1/3$ de punto.

1 Muestre **<MENU 1>**.

- Presione el botón de función 4 para mostrar **<MENU 1>**.

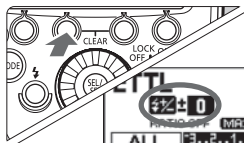

2 Presione el botón **<±/0>**.

- Presione el botón de función 2 **<±/0>**.
- ▶ Se mostrará **<±/0>** y se resaltará la cantidad de compensación de la exposición con flash.

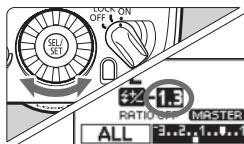

3 Ajuste la cantidad de compensación de la exposición con flash.

- Gire **<±/0>** para ajustar la cantidad de compensación de la exposición con flash, y presione **<±/0>**.
- ▶ Se ajusta la cantidad de compensación de la exposición con flash.
- "0.3" indica $1/3$ de punto, y "0.7" indica $2/3$ de punto.
- Para cancelar la compensación de la exposición con flash, devuelva la cantidad de compensación a " ± 0 ".



- En general, deberá ajustar una compensación de exposición aumentada para los motivos claros y una compensación de la exposición reducida para los motivos oscuros.
- Si se ajusta la compensación de exposición de la cámara en incrementos de $1/2$ punto, la compensación de la exposición con flash será hasta ± 3 puntos en incrementos de $1/2$ punto.
- Cuando se ajuste la compensación de la exposición con flash tanto en el transmisor como en la cámara, el ajuste del transmisor tendrá prioridad.
- La cantidad de compensación de la exposición con flash se puede ajustar directamente con **<±/0>** sin presionar el botón (C.Fn-13/p. 57).

FEB

Se pueden hacer tres disparos cambiando automáticamente la potencia del flash. Esto se denomina FEB (Flash Exposure Bracketing, Horquillado de la exposición con flash). El intervalo ajustable es de hasta ± 3 puntos en incrementos de 1/3 de punto.

1 Muestre <MENU 1>.

- Presione el botón de función 4 para mostrar <MENU 1>.

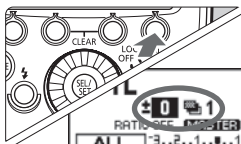

2 Presione el botón <FEB>.

- Presione el botón de función 3 (<FEB>).
- ▶ Se mostrará <FEB> y se resaltará la presentación del nivel de FEB.

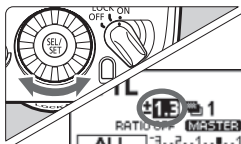

3 Ajuste el nivel de FEB.

- Gire <SEL/SET> para ajustar el nivel de FEB y presione <OK>.
- ▶ El nivel de FEB queda establecido.
- "0.3" indica 1/3 de punto, y "0.7" indica 2/3 de punto.
- Cuando se utiliza junto con la compensación de la exposición con flash, el disparo FEB se realiza sobre la base de la cantidad de compensación de la exposición con flash.

- Después de tres disparos, FEB se cancela automáticamente.
- Antes de disparar con FEB, es recomendable ajustar el modo de avance de la cámara en disparo único y comprobar que el flash esté cargado.
- Puede utilizar FEB junto con la compensación de la exposición con flash o el bloqueo FE.
- Si se ajusta la compensación de exposición de la cámara en incrementos de 1/2 punto, la compensación de la exposición con flash será hasta ± 3 puntos en incrementos de 1/2 punto.
- Puede ajustar FEB de modo que permanezca activada automáticamente después de realizar los tres disparos (C.Fn-03/p. 56).
- Puede cambiar la secuencia de disparo de FEB (C.Fn-04/p. 56).

Sincronización a alta velocidad

Con la función de sincronización a alta velocidad, el flash puede sincronizarse con todas las velocidades de obturación. Es cómodo cuando se desea usar AE con prioridad a la abertura para retratos de un motivo con flash de relleno.

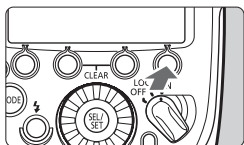

1 Muestre <MENU 4>.

- Presione el botón de función 4 para mostrar <MENU 4>.

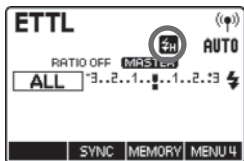

2 Muestre <H>.

- Presione el botón de función 2 <SYNC> para mostrar <H>.
- Compruebe que <H> esté iluminado en el visor.

- Cuando utilice el transmisor con cámaras EOS compatibles con E-TTL y comercializadas hasta 2011 o EOS REBEL T5/EOS 1200D, no será posible la sincronización de alta velocidad durante el disparo con flash inalámbrico mediante transmisión por radio (p. 19).
- Con la sincronización de alta velocidad, cuanto más rápida sea la velocidad de obturación, más corto será el alcance efectivo del flash.

- Si ajusta una velocidad de obturación igual o inferior a la velocidad máxima de sincronización de flash de la cámara, no se mostrará <H> en el visor.
- Para volver al disparo con flash normal, presione el botón de función 2 <SYNC> para apagar <H>.
- La sincronización de alta velocidad no está disponible cuando se usa el flash estroboscópico.

FEL: bloqueo FE

El bloqueo FE (exposición con flash) bloquea el ajuste de exposición correcta con flash para cualquier parte de la escena.

Realice el bloqueo FE manejando la cámara. Para ver las operaciones, consulte el manual de instrucciones de la cámara y del flash.



- Si no se puede obtener una exposición correcta cuando se realiza el bloqueo FE, en el visor parpadeará <⚡>. Acérquese la unidad secundaria al motivo, aumente la abertura y realice de nuevo el bloqueo FE. También puede aumentar la sensibilidad ISO, si está utilizando una cámara digital.
- Si el motivo de la toma es demasiado pequeño en el visor de la cámara, es posible que el bloqueo FE no resulte muy efectivo.

Acerca de las unidades principales

Puede utilizar dos o más unidades principales (unidades principales + secundarias = 16 unidades, como máximo). Si prepara varias cámaras con unidades principales montadas, puede disparar cambiando de cámara y manteniendo la misma iluminación (unidades secundarias).

Tenga en cuenta que, cuando utilice dos o más unidades principales, el color de la lámpara <LINK> variará en función del orden en el que se haya encendido la alimentación. La primera unidad principal (principal principal) será verde, y la segunda y subsiguientes unidades principales (principales secundarias) serán de color naranja.



- Si la lámpara <LINK> está en rojo, la conexión no se ha establecido. Después de comprobar el canal de transmisión y el ID de radio inalámbrico, apague y encienda la alimentación de cada unidad principal.

ETTL: Disparo con varios flashes inalámbricos con proporción de flash

Disparo con flash automático con dos grupos secundarios

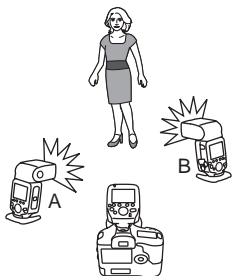

Puede dividir las unidades secundarias en dos grupos de disparo, A y B, y ajustar el balance de iluminación (proporción de flash) para fotografiar. La exposición se controla automáticamente de modo que la potencia de flash total de los grupos de disparo A y B produzca una exposición estándar.

1 Ajuste el grupo de disparo de las unidades secundarias.

- Accione y ajuste las unidades secundarias una por una.
- **Ajuste una unidad en < A > y ajuste la otra en < B >.**
- Para ver los ajustes de la unidad secundaria, consulte el manual de instrucciones del flash.

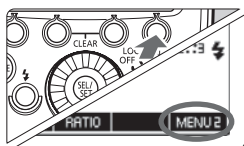

2 Muestre < MENU 2 >.

- Las operaciones de los pasos 2 a 4 se ajustan en la unidad principal.
- Presione el botón de función 4 de la unidad principal para mostrar < MENU 2 >.

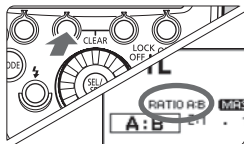

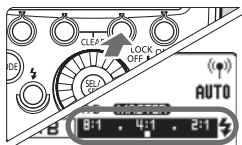

3 Ajuste en < RATIO A:B >.

- Presione el botón de función 2 < RATIO > y ajuste en < RATIO A:B >.



4 Ajuste la proporción de flash.

- Presione el botón de función 3 < Gr >.
- Presione el botón de función 3 < A:B >.
- Gire <  > para ajustar la proporción de flash y presione el botón <  >.
- Presione el botón de función 4 <  > para volver al estado listo para disparar.

5 Tome la foto.

- ▶ Las unidades secundarias destellan con la proporción de flash ajustada.

Disparo con flash automático con tres grupos secundarios

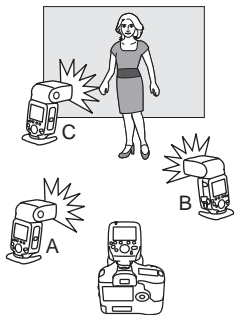

Puede añadir el grupo de disparo C a los grupos de disparo A y B. C es útil para ajustar la iluminación de modo que se elimine la sombra del motivo.

El método de ajuste básico es el mismo de "Disparo con flash automático con dos grupos secundarios".





1 Ajuste un flash como grupo de disparo C.

- Para ver los ajustes de la unidad secundaria, consulte el manual de instrucciones del flash.

2 Ajuste en <RATIO A:B C>.

- Ajuste la unidad principal en <RATIO A:B C> del mismo modo que en los pasos 2 y 3 de la página anterior.

3 Ajuste la compensación de la exposición con flash como sea necesario.

- Presione el botón de función 3 < Gr >, gire <  > y seleccione < C >.
- Presione el botón de función 3 <  >.
- Gire <  > para ajustar la cantidad de compensación de la exposición con flash, y presione el botón <  >.
- Presione el botón de función 4 <  > para volver al estado listo para disparar.

Control de grupos secundarios

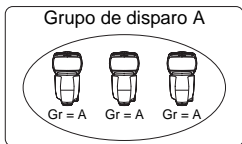

Si necesita más potencia de flash o desea utilizar una iluminación más sofisticada, puede aumentar el número de unidades secundarias. Simplemente, ajuste una unidad secundaria adicional en el grupo de disparo (A, B o C) cuya potencia de flash desee aumentar. Puede aumentar el número de unidades secundarias hasta 15 unidades en total.

Por ejemplo, si ajusta un grupo de disparo con tres unidades secundarias en < **A** >, las tres unidades se controlarán como un único grupo de disparo A con una gran potencia de flash.



- Para disparar los tres grupos de disparo A, B y C al mismo tiempo, ajuste < **RATIO A:B C** >. Con el ajuste < **RATIO A:B** >, el grupo de disparo C no dispara.
- Si dispara con el grupo de disparo C apuntando directamente hacia el motivo principal, puede producirse sobreexposición.



- La proporción de flash de 8:1 a 1:1 a 1:8 equivale a 3:1 a 1:1 a 1:3 (en incrementos de 1/2 punto) cuando se convierte en número de puntos.
- Los detalles de los ajustes de proporción de flash son los siguientes.

8:1 . 4:1 . 2:1 . 1:1 . 1:2 . 1:4 . 1:8
0.125 0.25 0.5 1 2 4 8
 5.6:1 2.8:1 1.4:1 1:1.4 1:2.8 1:5.6

M: Disparo con varios flashes inalámbricos con potencia de flash manual

Aquí se describe el disparo inalámbrico (con varios flashes) utilizando flash manual. Puede disparar con un ajuste de potencia de flash diferente para cada unidad secundaria (grupo de disparo). Ajuste todos los parámetros en la unidad principal.

1 Ajuste el modo de flash en <M>.

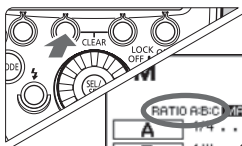

2 Ajuste el número de grupos de disparo.

- Mientras se muestra <MENU 1>, presione el botón de función 2 <RATIO> y ajuste los grupos de disparo.
- El ajuste cambia de la manera siguiente cada vez que se presiona el botón: ALL (RATIO OFF) → A/B (RATIO A:B) → A/B/C (RATIO A:B:C).

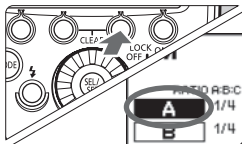

3 Seleccione un grupo de disparo.

- Presione el botón de función 3 <Gr>, gire <⊙> y seleccione el grupo para el cual desee ajustar la potencia de flash.

4 Ajuste la potencia del flash.

- Presione el botón de función 3 <*/%>.
- Gire <⊙> para ajustar la potencia del flash y presione el botón <⊙>.
- Repita los pasos 3 y 4 para ajustar la potencia de flash de todos los grupos.

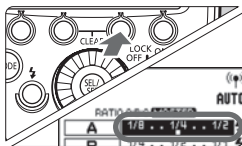

5 Tome la foto.

- ▶ Cada grupo dispara con la potencia de flash ajustada.

- Cuando se ajuste ALL <RATIO OFF>, ajuste A, B o C como grupo de disparo para las unidades secundarias. El flash no disparará si se ajusta en D o E.
- Para disparar varias unidades secundarias con la misma potencia de flash, seleccione ALL <RATIO OFF> en el paso 2.

MULTI: Flash estroboscópico

El flash estroboscópico es un método avanzado de disparo con flash manual. Cuando utilice el flash estroboscópico con una velocidad de obturación baja, puede fotografiar varios movimientos sucesivos dentro de una única imagen de manera similar a las imágenes de animación de tipo “stop motion”.

En el flash estroboscópico, ajuste la potencia del flash, el número de flashes y la frecuencia de los flashes (número de flashes por segundo = Hz). Para ver el número máximo de flashes continuos, consulte la página 37.

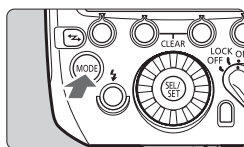

1 Ajuste el modo de flash en <MULTI>.

- Presione el botón <MODE> en la unidad principal y ajústela en <MULTI>.

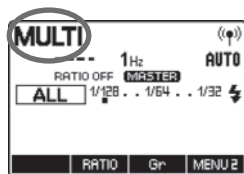

2 Ajuste los grupos de disparo y la potencia de flash.

- Ajuste el número de grupos de disparo y la potencia de flash para cada grupo, consultando el flash manual de la página anterior.

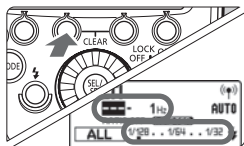

3 Ajuste la frecuencia del flash y el número de flashes.

- Mientras se muestra <MENU 1>, realice el procedimiento siguiente.
- Para ajustar el número de flashes, presione el botón de función 2 <MULTI>, gire <SEL/SET> y seleccione <●>.
- Para ajustar la frecuencia del flash, presione el botón de función 3 <Hz>, gire <SEL/SET> y seleccione <●>.

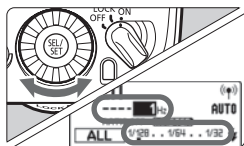

● Cálculo de la velocidad de obturación

En el flash estroboscópico, para asegurarse de que el obturador permanezca abierto hasta el final de los flashes continuos, ajuste la cámara con una velocidad de obturación calculada según la ecuación siguiente.

Número de flashes ÷ frecuencia del flash = velocidad de obturación
Por ejemplo, si el número de flashes se ajusta en 10 (veces) y la frecuencia del flash en 5 (Hz), ajuste una velocidad de obturación de 2 seg. o más larga.



- Para evitar degradar y dañar la cabeza del flash de la unidad secundaria debido al sobrecalentamiento, no dispare repetidamente con el flash estroboscópico más de 10 veces. Después de 10 veces, deje un tiempo de descanso de al menos 15 minutos.
- Si dispara repetidamente más de 10 veces, es posible que se active la función de seguridad de la unidad secundaria y restrinja el disparo del flash. Si ocurre así, deje un tiempo de descanso de al menos 15 minutos.



- El flash estroboscópico es más efectivo cuando se combina un motivo muy reflectante con un fondo oscuro.
- Se recomienda utilizar un trípode y un interruptor remoto.
- El disparo con flash estroboscópico no es posible con el flash a potencia 1/1 o 1/2.
- El disparo con flash estroboscópico también es posible cuando se ajusta el modo de disparo de la cámara en **"buLb"**.
- Cuando el número de flashes se muestra como "---", se disparan flashes continuamente hasta que se cierra el obturador o se agota la carga. En la tabla de la página siguiente se muestra el número máximo de flashes continuos.

Número máximo de flashes continuos

Potencia del flash \ Hz	1	2	3	4	5	6 - 7	8 - 9
1/4	7	6	5	4	4	3	3
1/8	14	14	12	10	8	6	5
1/16	30	30	30	20	20	20	10
1/32	60	60	60	50	50	40	30
1/64	90	90	90	80	80	70	60
1/128	100	100	100	100	100	90	80

Potencia del flash \ Hz	10	11	12 - 14	15 - 19	20 - 50	60 - 199	250 - 500
1/4	2	2	2	2	2	2	2
1/8	4	4	4	4	4	4	4
1/16	8	8	8	8	8	8	8
1/32	20	20	20	18	16	12	10
1/64	50	40	40	35	30	20	15
1/128	70	70	60	50	40	40	30

- Cuando el número de flashes se muestra como "---" (se muestra una barra), el número máximo de flashes es el que se muestra en las tablas.

1 Hz a 199 Hz

Potencia del flash	1/4	1/8	1/16	1/32	1/64	1/128
Número de flashes	2	4	8	12	20	40

250 Hz a 500 Hz

Potencia del flash	1/4	1/8	1/16	1/32	1/64	1/128
Número de flashes	2	4	8	10	15	30

Gr: Disparo con un modo de flash diferente para cada grupo

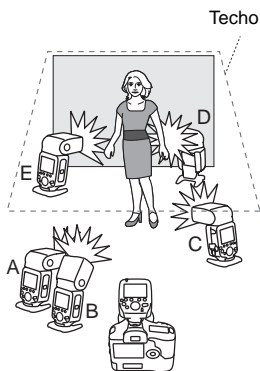

Cuando utilice una cámara digital EOS comercializada a partir de 2012, tal como la EOS-1D X (excepto EOS REBEL T5/EOS 1200D), puede disparar con un modo de flash diferente para cada grupo de disparo, con un máximo de 5 grupos (A/B/C/D/E). Los modos de flash que se pueden ajustar son ① Flash automático E-TTL II/E-TTL, ② Flash manual y ③ Medición automática externa del flash. Cuando el modo de flash es ① o ③, la exposición se controla de modo que produzca una exposición estándar para el motivo principal como un único grupo. Esta función es para usuarios avanzados, con profundos conocimientos y experiencia en iluminación.

⚠ El disparo con flash inalámbrico utilizando el modo de flash <Gr> no se puede realizar con cámaras comercializadas hasta 2011 o EOS REBEL T5/EOS 1200D. Se ajusta el disparo hasta con 3 grupos (A/B/C) (p. 32).

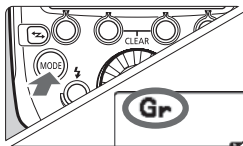

1 Ajuste el modo de flash en <Gr>.

- Presione el botón <MODE> en la unidad principal y ajuste el modo de flash en <Gr>.

2 Ajuste el grupo de disparo en las unidades secundarias.

- Accione y ajuste las unidades secundarias una por una.
- Ajuste un grupo de disparo (A/B/C/D/E) para todas las unidades secundarias.
- Para ver los ajustes de la unidad secundaria, consulte el manual de instrucciones del flash.

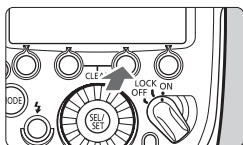

3 Ajuste el modo de flash.

- Ajuste el modo de flash de cada grupo de disparo manejando la unidad principal.
- Mientras se muestra **<MENU 1>**, presione el botón de función 3 **<Gr>** y gire **<SEL SET>** para seleccionar el grupo.
- Presione el botón de función 2 **<* MODE>** y seleccione el modo de flash del grupo seleccionado entre **<ETTL>**, **<M>** y **<Ext.A>**.
- Para desactivar el disparo del grupo seleccionado, presione el botón de función 1 **<ON/OFF>** para ajustarlo en **<OFF>**.
- Repita el paso 3 para ajustar el modo de flash de todos los grupos.

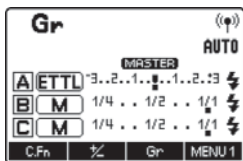

4 Ajuste la potencia del flash o la cantidad de compensación de la exposición con flash.

- Mientras está seleccionado un grupo de disparo, presione el botón de función 3 **<* 1/2>**.
- Gire **<SEL SET>** para ajustar la función de flash correspondiente al modo de flash, y presione **<SEL SET>**.
- Cuando utilice el modo **<M>**, ajuste la potencia del flash. Cuando utilice el modo **<ETTL>** o **<Ext.A>**, ajuste la cantidad de compensación de la exposición con flash que sea necesaria.
- Si presiona el botón de función 2 **<1/2>** cuando se muestre **<MENU 1>**, podrá ajustar la compensación de la exposición del flash para todos los grupos de disparo.
- Repita el paso 4 para ajustar la función de flash de todos los grupos.

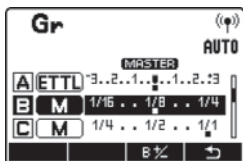
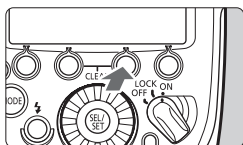

5 Tome la foto.

- ▶ Cada unidad secundaria dispara en el modo de flash ajustado para cada grupo.

ⓘ Cuando el modo de flash del grupo de disparo se ajusta en <ETTL> o <Ext.A>, la exposición se controla para obtener una exposición estándar para el motivo principal como un único grupo. Si dispara con varios grupos de disparo apuntando directamente hacia el motivo principal, puede producirse sobreexposición.

ⓘ No es necesario que los grupos de disparo que se vaya a disparar sean consecutivos; por ejemplo, se puede ajustar A, C, E.

Borrado de ajustes del transmisor

Puede devolver los ajustes de disparo inalámbrico a sus ajustes predeterminados.

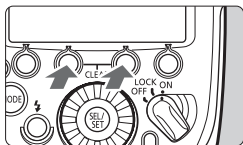

Presione los botones de función 2 y 3 simultáneamente durante 2 segundos o más.

- ▶ Los ajustes del transmisor se borran y el modo de disparo vuelve al modo de flash <ETTL>.

ⓘ Aunque borre los ajustes, el canal de transmisión, el ID de radio inalámbrico y los ajustes de C.Fn y P.Fn (p. 54) no se cancelarán.

Flash de prueba desde una unidad secundaria

Puede disparar un flash de prueba desde un flash ajustado como unidad secundaria. Para ver las operaciones, consulte el manual de instrucciones del flash.

ⓘ Cuando se ajusten dos o más unidades como unidad principal, la unidad principal que tenga la lámpara <LINK> iluminada en verde será la que dispare.

Flash de modelado

Cuando se presione el botón de previsualización de la profundidad de campo en la cámara, el flash disparará de forma continua durante 1 seg. Esta función se llama flash de modelado. Permite ver los efectos de sombra sobre el motivo y el balance de iluminación.

Flash de modelado desde una unidad principal

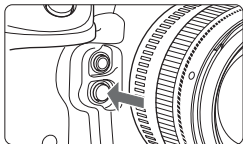

Presione el botón de previsualización de la profundidad de campo en la cámara.

- ▶ El flash disparará de manera continua durante 1 seg.

Flash de modelado desde una unidad secundaria

Con cámaras digitales EOS comercializadas a partir de 2012, puede disparar el flash de modelado desde un flash ajustado como unidad secundaria (excepto con EOS REBEL T5/EOS 1200D). Para ver las operaciones, consulte el manual de instrucciones del flash.



- Con cámaras comercializadas hasta 2011 o EOS REBEL T5/EOS 1200D, el flash de modelado no se puede disparar desde unidades secundarias.
- Para evitar degradar y dañar la cabeza del flash debido al sobrecalentamiento, no dispare el flash de modelado más de 10 veces seguidas. Después de disparar el flash de modelado 10 veces de manera continua, deje un tiempo de descanso de al menos 10 min.
- Si dispara el flash de modelado más de 10 veces de manera continua, es posible que se active la función de seguridad del flash y restrinja el disparo del flash. Si ocurre así, deje un tiempo de descanso de al menos 15 min.
- El flash de modelado no es posible cuando se utiliza el transmisor con una cámara EOS REBEL 2000/QD o EOS 300/QD.



- Cuando se ajusten dos o más unidades como unidad principal, la unidad principal que tenga la lámpara <LINK> iluminada en verde será la que dispare.
- Puede disparar el flash de modelado con el botón de flash de prueba (C.Fn-02/p. 56).

Disparo remoto desde una unidad secundaria

Puede realizar el disparo de manera remota (disparo por control remoto) desde un flash ajustado como unidad secundaria. Para ver las operaciones, consulte el manual de instrucciones del flash.

Cuando se dispare con esta función, puede que sea necesario el "Cable Speedlite Release SR-N3" (se vende por separado), en función de la cámara.

Cámaras compatibles con el disparo remoto de unidad secundaria

Para las cámaras digitales EOS comercializadas a partir de 2012, tales como la EOS-1D X, el "Cable Speedlite Release SR-N3" no es necesario.

Cámaras no compatibles con el disparo remoto de unidad secundaria

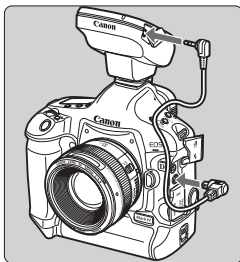

Para las cámaras EOS diferentes de las anteriores, compatibles con el flash automático E-TTL II/E-TTL y que tengan un terminal de control remoto de tipo N3, se necesita el "Cable Speedlite Release SR-N3" (se vende por separado) para realizar el disparo remoto desde una unidad secundaria.

Como se muestra en la ilustración, utilice el cable para conectar la cámara y el transmisor.



- Conecte el cable de disparo cuando la alimentación de la cámara y del transmisor esté desactivada.
- No es posible disparar cuando no se puede obtener el enfoque mediante el enfoque automático. Se recomienda enfocar de manera manual antes de realizar el disparo remoto.
- El "Cable Speedlite Release SR-N3" (se vende por separado) es para un terminal de control remoto de tipo N3. No se puede utilizar con cámaras equipadas con un terminal de control remoto que no sea del tipo N3.



- El disparo remoto se realiza con "Disparo único" independientemente del ajuste del modo de avance de la cámara.
- Cuando haya dos o más unidades principales, el disparo remoto se realizará utilizando la unidad principal cuya lámpara <LINK> esté iluminada en verde.

Disparo enlazado

El disparo enlazado es una función que abre automáticamente el obturador de la cámara de una unidad secundaria enlazándola a la cámara de la unidad principal. Puede disparar con disparo enlazado hasta 16 unidades, incluyendo tanto unidades principales como unidades secundarias. Eso es útil cuando se desea fotografiar un motivo desde varios ángulos al mismo tiempo.

Para disparar con disparo enlazado, monte en la cámara un flash que admita el disparo inalámbrico mediante transmisión por radio, o el Transmisor Speedlite ST-E3-RT.

Tenga en cuenta que, si utiliza una cámara con terminal de control remoto de tipo N3 comercializada antes de 2011 como “cámara de unidad secundaria”, necesitará el “Cable Speedlite Release SR-N3” (se vende por separado). Para ver información detallada sobre el montaje del cable, consulte la página 42.

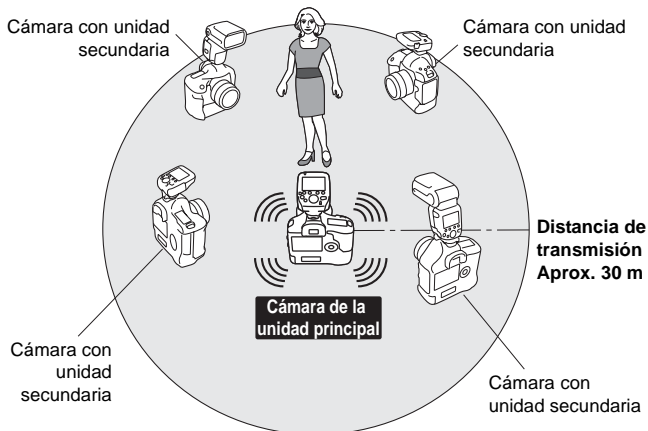

Antes de realizar las operaciones de la página siguiente, monte un transmisor o una unidad Speedlite en todas las cámaras que vaya a utilizar para el disparo enlazado. Para ver información detallada sobre los ajustes de la unidad Speedlite, consulte el manual de instrucciones de la unidad Speedlite.

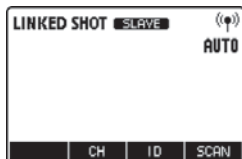

1 Ajuste el modo de disparo enlazado.

- Presione el botón <Z> continuamente hasta que se muestre <LINKED SHOT> en el panel LCD.
- ▶ Se ajusta la “Unidad secundaria” del modo de disparo enlazado.
- Presione de nuevo el botón <Z> para ajustar la “Unidad principal” del modo de disparo enlazado.

2 Ajuste el canal y el ID.

- Ajuste el canal presionando el botón de función 2 <CH>, y ajuste el ID presionando el botón de función 3 <ID>.
- Para ver información detallada sobre el procedimiento de ajuste, consulte las páginas 20 a 22.

3 Ajuste las funciones de disparo de la cámara.

4 Ajuste todos los transmisores.

- Repita los pasos 1 a 3 y ajuste todos los transmisores en “Unidad principal” hasta entonces o “Unidad secundaria” en el modo de disparo enlazado.
- Ajuste de la misma manera las unidades Speedlite utilizadas en el disparo enlazado.
- Cuando se presione el botón <Z> para cambiar el ajuste de una unidad de “Unidad secundaria” a “Unidad principal”, los demás transmisores (o las demás unidades Speedlite) ajustados como “Unidad principal” hasta entonces cambiarán automáticamente a “Unidad secundaria”.

5 Ajuste las cámaras de las unidades secundarias.

- Compruebe que la lámpara <LINK> de la unidad secundaria esté iluminada en verde.
- Sitúe todas las cámaras de las unidades secundarias a menos de 30 m, aproximadamente, de la cámara de la unidad principal.

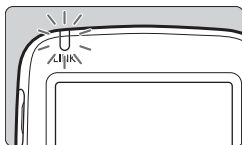

6 Tome la foto.

- Compruebe que la lámpara <LINK> de la unidad principal esté iluminada en verde y tome la foto.
- ▶ Las cámaras de las unidades secundarias dispararán de manera coordinada con la cámara de la unidad principal.
- ▶ Después de disparar con el disparo enlazado, la lámpara <LINK> de la unidad secundaria se iluminará brevemente en naranja.



- Se recomienda disparar con enfoque manual en las cámaras de las unidades secundarias. Si no se puede enfocar con el enfoque automático, no será posible el disparo enlazado con la correspondiente cámara de unidad secundaria.
- Hay un corto retardo de tiempo entre el disparo de la cámara de la unidad secundaria y el momento del disparo de la cámara de la unidad principal. No es posible disparar de manera perfectamente simultánea.
- Si dispara varias unidades de flash al mismo tiempo durante el disparo enlazado, es posible que no se obtenga la exposición adecuada o no se obtenga una exposición uniforme.
- Cuando la opción **[Disparo del flash]** de **[Ajustes de funciones de flash]** se ajuste en **[Desactivado]** (p. 50), no podrá realizarse el disparo enlazado.
- Cuando utilice el disparo enlazado en el estado de Visión en Directo, ajuste **[Disp. VD silenc.]** en el menú de la cámara principal en **[Desactivado]**. Si se ajusta **[Modo 1]** o **[Modo 2]**, las cámaras de las unidades secundarias no dispararán.
- Es posible que la distancia de transmisión sea más corta en función de las condiciones, tales como las posiciones de las unidades secundarias, el entorno circundante y las condiciones meteorológicas.
- La función de disparo enlazado es la misma función que el disparo enlazado que ofrece la serie WFT de transmisores inalámbricos de archivos. Sin embargo, no es posible utilizar el disparo enlazado en combinación con la serie WFT. Además, el retardo de liberación del obturador es diferente de cuando se realiza el disparo enlazado utilizando la serie WFT.



- Puede usar esta función como control remoto de la unidad principal para el disparo enlazado sin montar una unidad Speedlite o un transmisor en una cámara. Cuando se presione el botón de función 1 **< REL >** de la unidad principal, todas las cámaras de las unidades secundarias dispararán.
- Durante el disparo enlazado, el tiempo hasta que se produzca la desconexión automática será de 5 min.

3

Ajuste de las funciones del transmisor mediante operaciones de la cámara

En este capítulo se describe cómo ajustar las funciones del transmisor desde la pantalla de menús de la cámara.



Cuando el modo de disparo de la cámara se ajuste en el modo totalmente automático o un modo de la Zona de imagen, las operaciones de este capítulo no estarán disponibles. Ajuste el modo de disparo de la cámara en **P/Tv/Av/M/B** (modo de la Zona creativa).

Control del transmisor desde la pantalla de menús de la cámara

Cuando utilice cámaras digitales EOS comercializadas a partir de 2007, puede ajustar funciones del flash, funciones del transmisor o funciones personalizadas desde la pantalla de menús de la cámara.

Para ver las operaciones de la cámara, consulte el manual de instrucciones de la cámara.

Ajuste de las funciones del transmisor

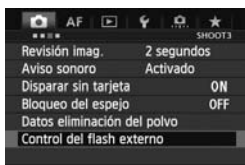

1 Seleccione [Control del flash externo].

- Seleccione [Control del flash externo] o [Control del flash].

2 Seleccione [Ajustes de funciones del flash].

- Seleccione [Ajustes funciones del flash] o [Aj. func. flash externo].
- ▶ La pantalla cambia a la pantalla de ajustes de funciones del flash (externo).

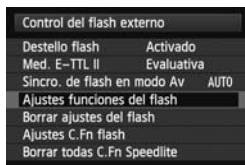

3 Ajuste la función.

- La pantalla de ajustes varía en función de la cámara.
- Seleccione un elemento y ajuste la función.

Ejemplo de pantalla de la EOS-1D X



Ejemplo de pantalla de la EOS 60D



Las cámaras comercializadas de 2007 a 2011 son las siguientes.
EOS-1Ds Mark III, EOS-1D Mark IV/III, EOS 5D Mark II, EOS 7D/60D/50D/
40D, EOS REBEL T3i/600D, EOS REBEL T2i/550D, EOS REBEL T1i/500D,
EOS REBEL XSi/450D, EOS REBEL T3/1100D, EOS REBEL XS/1000D

Ajustes disponibles en [Ajustes funciones del flash]

● Cámaras digitales EOS comercializadas desde 2012

Cuando utilice el transmisor con cámaras tales como la EOS-1D X, puede ajustar las funciones para “Disparo inalámbrico mediante transmisión por radio” en la pantalla [Ajustes funciones del flash].

* Aunque EOS REBEL T5/EOS 1200D fue comercializada a partir de 2012, las funciones ajustables con [Aj. func. flash externo] son las mismas que con las cámaras digitales EOS comercializadas de 2007 a 2011. (Vea la siguiente explicación para obtener información detallada.)

● Cámaras digitales EOS comercializadas de 2007 a 2011

Cuando utilice el “Disparo inalámbrico mediante transmisión por radio”, ajuste las funciones en el transmisor.

Las funciones ajustables son las siguientes. Los ajustes disponibles varían en función del modo de flash o del ajuste de función inalámbrica.

Función		Página de referencia
Destello del flash	Activado / Desactivado	p. 50
Medición de flash E-TTL II	Evaluativa / Promediada	
Velocidad de sincronización del flash en modo Av		
Modo de flash	E-TTL II (flash automático) / Flash manual / Flash MULTI / Control individuales de grupos	
Sincronización del obturador	1ª cortina / Alta velocidad	
Compensación de la exposición con flash		
FEB		
Funciones inalámbricas (ajuste)	Inalámbrico mediante transmisión por radio	p. 51
Borrado de ajustes de funciones de la unidad Speedlite		



- En el paso 2 o 3 de la página anterior se muestra [Destello flash] y [Medición de flash E-TTL II] (dependiendo de la cámara).
- Cuando no se muestra [Sincro. de flash en modo Av], se puede ajustar con la función personalizada de la cámara.

- **Destello del flash**

Para fotografiar con flash inalámbrico, ajuste la opción en **[Activado]**. Cuando se ajusta **[Desactivado]**, el disparo con flash inalámbrico no está disponible.

- **Medición de flash E-TTL II**

Para exposiciones normales, ajústela en **[Evaluativa]**. Si se ajusta **[Promediada]**, la exposición del flash se promediará para toda la escena medida por la cámara. Según la escena, puede que sea necesaria la compensación de la exposición con flash. Este ajuste es para usuarios avanzados.

- **Velocidad de sincronización del flash en modo Av**

Puede ajustar la velocidad de sincronización del flash cuando fotografíe con flash inalámbrico en el modo AE (**Av**) de prioridad a la abertura.

- **Modo de flash**

Puede seleccionar el modo de flash entre **[E-TTL II]**, **[Flash manual]**, **[Flash MULTI]** y **[Control individuales de grupos]** para fotografiar con flash como desee.

- **Sincronización del obturador**

Puede seleccionar el momento o el método de disparo del flash entre **[1ª cortina]** y **[Sincronización alta velocidad]**. Para fotografiar normalmente con flash inalámbrico, ajústelo en **[1ª cortina]**.

- **Compensación de la exposición con flash**

Puede ajustar la compensación de la exposición para el flash de la misma manera que la compensación de la exposición normal. La cantidad de compensación de la exposición con flash puede ajustarse hasta ± 3 puntos en incrementos de $1/3$ de punto.

- **FEB**

Se puede hacer tres disparos cambiando automáticamente la potencia del flash. El intervalo ajustable es de hasta ± 3 puntos en incrementos de $1/3$ de punto.

- **Funciones inalámbricas (ajuste)**

Se ajusta automáticamente el disparo con flash inalámbrico mediante transmisión por radio. Para ver información detallada, consulte el capítulo 2.

- **Borrado de ajustes (de función) de la unidad Speedlite**

Puede devolver los ajustes del transmisor a sus ajustes predeterminados.



- Cuando se ajusta **[Modo de flash]** en **[Control individual de grupos]**, puede seleccionar **[E-TTL II]**, **[Flash manual]**, **[Medición autom. flash externo]** o **[Desactivado]** como modo de flash para cada grupo.
- Cuando se ajusta en el transmisor la compensación de la exposición con flash, no es posible ajustar la compensación de la exposición con flash en la pantalla de menús de la cámara. Tenga en cuenta que si se ajustan ambas al mismo tiempo, el ajuste realizado en el transmisor tiene prioridad.

Ajuste de funciones personalizadas del transmisor

El contenido que se muestra varía en función de la cámara. Si no se muestran C.Fn-20 y 22, ajústelas en el transmisor. Consulte las páginas 56 a 57 para ver información sobre las funciones personalizadas.

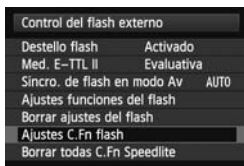

1 Seleccione [Ajustes C.Fn flash].

- Seleccione [Ajustes C.Fn flash] o [Ajuste C.Fn flash externo].
- ▶ Ahora puede ajustar las funciones personalizadas del transmisor.



2 Ajuste la función personalizada.

- Seleccione el número de función personalizada y ajuste la función.
- Para borrar todos los ajustes de las funciones personalizadas, seleccione [Borrar todas C.Fn Speedlite] o [Borrar ajus. C.Fn flash ext.] en el paso 1.

ⓘ Cuando utilice una cámara comercializada hasta 2011 o EOS REBEL T5/ EOS 1200D, los ajustes de C.Fn-20 y 22 no se borrarán aunque se seleccione [Borrar todas C.Fn Speedlite]. Cuando siga el procedimiento de "Borrado de todas las funciones personalizadas" de la página 55, se borrarán todas las funciones personalizadas.

ⓘ No se puede ajustar ni borrar todas las funciones personales (P.Fn/p. 58) desde la pantalla de menús de la cámara. Ajústelas manejando el transmisor.

4

Personalización del transmisor

En este capítulo se describe cómo personalizar el transmisor con las funciones personalizadas (C.Fn) y las funciones personales (P.Fn).



Cuando el modo de disparo de la cámara se ajuste en el modo totalmente automático o un modo de la Zona de imagen, las operaciones de este capítulo no estarán disponibles. Ajuste el modo de disparo de la cámara en **P/Tv/Av/M/B** (modo de la Zona creativa).

C.Fn/P.Fn: Ajuste de funciones personalizadas y personales

Puede personalizar las funciones del transmisor para que se ajusten a sus preferencias de disparo con funciones personalizadas y funciones personales. Tenga en cuenta que las funciones personales son funciones personalizables únicas del transmisor.

C.Fn: Funciones personalizadas

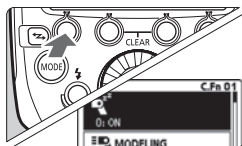

1 Muestre la pantalla Funciones personalizadas.



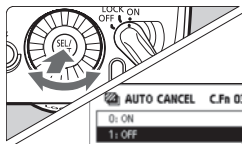

- Presione el botón de función 1 < **C.Fn** > continuamente hasta que se muestre la pantalla.
- ▶ Se mostrará la pantalla Funciones personalizadas.

2 Seleccione un elemento para ajustarlo.

- Gire <  > para seleccionar un elemento (número) para ajustarlo.



3 Cambie el ajuste.

- Presione el botón <  >.
- ▶ El ajuste se muestra.
- Gire <  > para seleccionar el ajuste que desee y presione el botón <  >.
- Presione el botón de función 4 <  > para volver al estado listo para disparar.

P.Fn: Funciones personales

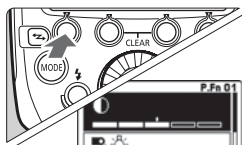









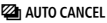

1 Muestre la pantalla Funciones personales.

- Después de realizar el paso 1 del procedimiento Funciones personalizadas, presione el botón de función 1 < **P.Fn** >.
- ▶ Se mostrará la pantalla Funciones personales.

2 Ajuste la función.

- Ajuste la función personal de la misma manera que en los pasos 2 y 3 para funciones personalizadas.

Listado de funciones personalizadas/personales

Número		Función	Página de referencia
Funciones personalizadas			
C.Fn-01		Desconexión automática	p. 56
C.Fn-02		Flash de modelado	
C.Fn-03		Cancelar FEB automático	
C.Fn-04		Secuencia FEB	
C.Fn-07		Prueba con flash automático	p. 57
C.Fn-13		Ajuste de medición de exposición del flash	
C.Fn-20		Aviso sonoro	
C.Fn-22		Iluminación del panel LCD	
Funciones personales			
P.Fn-01		Contraste de pantalla del panel LCD	p. 58
P.Fn-03		Color de iluminación del panel LCD: Flash principal	
P.Fn-04		Color de iluminación del panel LCD: Flash secundario	

Borrado de todas las funciones personalizadas y personales

Cuando se presione el botón de función 2 < **CLEAR** > y, a continuación, el botón de función 1 < **OK** > en la pantalla de funciones personalizadas, las funciones personalizadas que se hayan ajustado se borrarán. De manera similar, cuando se realicen las mismas operaciones en la pantalla de funciones personales, las funciones personales que se haya ajustado se borrarán.

 Cuando ajuste las funciones personalizadas del transmisor desde la pantalla de menús de la cámara y no se muestren las C.Fn-20 y 22, ajústelas mediante las operaciones de la página 54.

 Puede ajustar y borrar todas las funciones personalizadas del transmisor desde la pantalla de menús de la cámara (p. 52).

C.Fn: Ajuste de las funciones personalizadas

C.Fn-01: (Desconexión automática)

Cuando no se acciona el transmisor durante 5 minutos, la alimentación se apaga automáticamente para ahorrar energía. Puede desactivar esta función.

0: ON (Activada)

1: OFF (Desactivada)

C.Fn-02: MODELING (Flash de modelado)

0:  (Activado (botón de previsualización de la profundidad de campo))

Presione el botón de previsualización de la profundidad de campo de la cámara para disparar el flash de modelado.

1:  (Activado (botón de disparo de prueba))

Presione el botón de flash de prueba del transmisor para disparar el flash de modelado.

2: / (Activado (con ambos botones))

Presione el botón de previsualización de la profundidad de campo de la cámara o el botón de flash de prueba del transmisor para disparar el flash de modelado.

3: OFF (Desactivado)

Desactiva el flash de modelado.

C.Fn-03: AUTO CANCEL (Cancelar FEB automático)

Puede ajustar si se cancelará FEB automáticamente después de hacer tres tomas con FEB.

0: ON (Activada)

1: OFF (Desactivada)

C.Fn-04: (Secuencia FEB)

Puede cambiar el orden de la secuencia FEB, 0: Exposición estándar, -: Exposición reducida (más oscura) y +: Exposición aumentada (más clara).

0: 0 → - → +

1: - → 0 → +

C.Fn-07:  TEST (Prueba con flash automático)

Puede cambiar la potencia del flash cuando se dispara el flash de prueba en el modo de flash automático E-TTL II/E-TTL.



0: 1/32 (1/32)

1: 1/1 (Plena potencia)

C.Fn-13:  (Ajuste de medición de exposición del flash)

0:  +  (Bóton y dial Speedlite)

1:  (Sólo dial Speedlite)

Puede realizar la compensación de la exposición con flash girando directamente <  >, sin presionar el botón <  >.

C.Fn-20:  (Aviso sonoro)

Puede activar un tono que sonará cuando las unidades secundarias estén completamente cargadas.

0: OFF (Desactivado)

1: ON (Activado)

C.Fn-22:  (Iluminación del panel LCD)

Cuando se acciona un botón o un dial, el panel LCD se ilumina. Puede cambiar este ajuste de iluminación.

0: 12sec (Activada 12 segundos)

1: OFF (Desactivar iluminación del panel)

2: ON (Iluminación siempre activa)

P.Fn: Ajuste de funciones personales

P.Fn-01: (Contraste de pantalla del panel LCD)

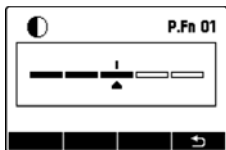

Puede ajustar el contraste del panel LCD en 5 niveles.

P.Fn-03: (Color de iluminación del panel LCD: Flash principal)

Disparo con flash inalámbrico mediante transmisión por radio, disparo enlazado: puede seleccionar el color de la iluminación del panel LCD cuando se ajuste el transmisor como unidad principal.

0: GREEN (Verde)

1: ORANGE (Naranja)

P.Fn-04: (Color de iluminación del panel LCD: Flash secundario)

Disparo enlazado: puede seleccionar el color de la iluminación del panel LCD que se utilizará cuando se ajuste el transmisor como unidad secundaria.

0: ORANGE (Naranja)

1: GREEN (Verde)

5

Referencia

Este capítulo contiene un mapa del sistema y preguntas frecuentes.

Sistema ST-E3-RT

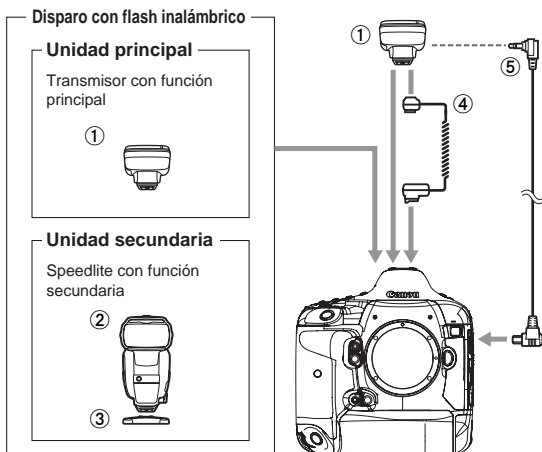

① Transmisor Speedlite ST-E3-RT

② Speedlite 600EX-RT

Unidad Speedlite con función de unidad secundaria, compatible con el disparo inalámbrico mediante transmisión por radio.

③ Minisoporte (se suministra con la unidad 600EX-RT)

④ Cable de conexión para el flash OC-E3

Permite conectar la unidad ST-E3-RT a la cámara hasta 60 cm de distancia.

⑤ Cable Speedlite Release SR-N3

Si conecta el transmisor mediante este cable a una cámara EOS que sea compatible con el flash automático E-TTL II/E-TTL, que tenga un terminal de control remoto de tipo N3 y que se haya comercializado hasta 2011, puede disparar el obturador desde la unidad secundaria (p. 42) o utilizar el disparo enlazado (p. 43).

Guía de solución de problemas

Si se produce algún problema con el transmisor, consulte primero esta guía de solución de problemas. Si la guía de solución de problemas no resuelve el problema, póngase en contacto con el distribuidor o con el centro de asistencia de Canon más cercano.

La alimentación no se enciende.

- Asegúrese de que las pilas se hayan instalado con la orientación correcta (p. 12).
- Inserte a fondo el pie de montaje del transmisor en la zapata de la cámara, deslice la palanca de bloqueo hacia la derecha y sujete el transmisor a la cámara (p. 13).
- Si los contactos eléctricos del transmisor y de la cámara están sucios, límpielos (p. 7).
- La lámpara de carga se ilumina cuando el disparo inalámbrico (secundaria) está listo.

La unidad se apaga por sí sola.

- Se ha activado la función de desconexión automática del transmisor. Presione el disparador hasta la mitad, o presione el botón de flash de prueba (p. 14).

La unidad secundaria no se dispara.

- Compruebe que la unidad secundaria sea compatible con el disparo con flash inalámbrico mediante transmisión por radio.
- Ajuste la unidad secundaria en <(") > < **SLAVE** > (p. 20).
- Ajuste los canales de transmisión y los ID de radio inalámbricos de la unidad principal y la unidad secundaria en los mismos números (p. 20).
- Compruebe que la unidad secundaria esté dentro del alcance de transmisión de la unidad principal (p. 16).

La unidad secundaria no se dispara o se dispara inesperadamente a plena potencia.

- Ejecute la exploración de canales y ajuste el canal que tenga la mejor recepción de señal de radio (p. 22).
- Coloque la unidad secundaria claramente a la vista de la unidad principal sin obstáculos entre ellas.
- Oriente la parte frontal de la unidad secundaria hacia la unidad principal.

La imagen está subexpuesta o sobreexpuesta.

- Si había en la foto algún objeto que reflejara mucha luz (cristal de ventana, etc.), utilice el bloqueo FE (p. 30).
- Si el objeto aparece muy oscuro o muy claro, ajuste la compensación de la exposición con flash (p. 27).
- Cuando se ajusta la sincronización de alta velocidad, el alcance efectivo del flash es más corto. Coloque la unidad secundaria más cerca del motivo (p. 29).
- Cuando utilice el flash automático con tres grupos de disparo A, B y C, no dispare con el grupo de disparo C apuntando hacia el motivo principal (p. 33).
- Cuando dispare con un ajuste de modo de flash diferente para cada grupo de disparo, no dispare con varios grupos de disparo ajustados en <ETTL> o <Ext.A> apuntando hacia el motivo principal (p. 40).

La foto sale muy movida.

- Cuando se ajusta el modo de disparo en <Av> y la escena es oscura, se activa automáticamente la sincronización lenta (la velocidad de obturación se hace más lenta). Utilice un trípode, o ajuste el modo de disparo en <P> o en el modo totalmente automático. Observe que también puede ajustar la velocidad de sincronización en [**Sincro. de flash en modo Av**] (p. 49).

Se muestra <Tv>.

- Ajuste la velocidad de obturación un punto más lenta que la velocidad de sincronización del flash (p. 19).

No se puede disparar desde una unidad secundaria.

- Cuando se utilice una cámara EOS comercializada hasta 2011, que tenga un terminal de control remoto de tipo N3 y que sea compatible con el flash automático E-TTL II/E-TTL para disparar de manera remota desde una unidad secundaria o que se haya ajustado como unidad secundaria durante el disparo enlazado, se necesitará el "Cable Speedlite Release SR-N3" (que se vende por separado) (p. 42, 43, 60).

Especificaciones

● Tipo

Tipo: Transmisor Speedlite montado en la cámara
Cámaras compatibles: Cámara EOS de tipo A compatible con el flash automático E-TTL II/E-TTL

● Función de disparo inalámbrico mediante transmisión por radio

Sistema de control de la exposición: Flash automático E-TTL II/E-TTL, flash manual, flash estroboscópico, medición de flash externa automática*
* Solo cuando el modo de flash se ajusta en <Gr>

Frecuencia: 2405 - 2475 MHz

Sistema de modulación: Modulación primaria: OQPSK, modulación secundaria: DS-SS

Canal: Automático, canal 1 - 15

ID de radio inalámbrico: 0000 - 9999

Control de unidades secundarias: Hasta 5 grupos (A/B/C/D/E), hasta 15 unidades

Distancia de transmisión: Aprox. 30 m

* Cuando no hay obstáculos ni obstrucciones entre la unidad principal y la secundaria, ni interferencias de radio con otros dispositivos

* Es posible que la distancia de transmisión sea más corta en función de las posiciones relativas de las unidades, del entorno circundante y de las condiciones meteorológicas

Control de la proporción de flash: 1:8 - 1:1 - 8:1, incrementos de 1/2 punto

Compensación de la exposición con flash: ±3 puntos en incrementos de punto de 1/3 o 1/2

FEB: ±3 puntos en incrementos de punto de 1/3 o 1/2 (cuando se utiliza con compensación de la exposición con flash)

Bloqueo FE: Pulse el botón <M-Fn>, <FEL> o <✳> de la cámara

Sincronización a alta velocidad: Proporcionada

* La sincronización de alta velocidad solo es posible con cámaras digitales EOS comercializadas a partir de 2012 (excepto con EOS REBEL T5/EOS 1200D).

Flash manual: 1/1 - 1/128 de potencia (en incrementos de 1/3 de punto)

Flash estroboscópico: Proporcionado (1 - 500 Hz)

Comprobación de pila de flash secundario: En el panel LCD de la unidad principal, se ilumina el icono <⚡>, el emisor del haz auxiliar AF de la unidad secundaria parpadea y la lámpara de carga se ilumina.

Confirmación de la exposición con flash: La lámpara de confirmación de la exposición con flash se ilumina

Flash de modelado: Se dispara con el botón de previsualización de la profundidad de campo de la cámara

Disparo enlazado: Proporcionado

● Funciones personalizables

Funciones personalizadas: 8

Funciones personales: 3

● Fuente de alimentación

Fuente de alimentación: 2 pilas alcalinas AA/LR6
* También se puede emplear pilas de litio o Ni-MH AA/LR6

Tiempo de disparo con
flash inalámbrico: Aprox. 10 horas continuas
* Cuando se utiliza pilas alcalinas AA/LR6

Ahorro de energía: Apagado después de 5 min. de inactividad

● Dimensiones y peso

Dimensiones: Aprox. 67,4 (An.) x 61,5 (Al.) x 77,4 (Pr.) mm (sin incluir el adaptador de protección frente al polvo y al agua)

Peso: Aprox. 110 g (solo el transmisor, sin incluir las pilas)

- Todas las especificaciones se basan en los estándares de comprobación de Canon.
- Las especificaciones arriba y el aspecto externo del producto están sujetos a cambios sin previo aviso.



Sólo para la Unión Europea y el Área Económica Europea (Noruega, Islandia y Liechtenstein)

Este símbolo indica que este producto no debe desecharse con los desperdicios domésticos, de acuerdo con la directiva RAEE (2012/19/UE) y con la legislación nacional. Este producto debe entregarse en uno de los puntos de recogida designados, como por ejemplo, entregándolo en el lugar de venta al comprar un producto similar o depositándolo en un lugar de recogida autorizado para el reciclado de residuos de aparatos eléctricos y electrónicos (RAEE). La manipulación inapropiada de este tipo de desechos podría tener un impacto negativo en el entorno y la salud humana, debido a las sustancias potencialmente peligrosas que normalmente están asociadas con los RAEE. Al mismo tiempo, su cooperación a la hora de desechar correctamente este producto contribuirá a la utilización eficaz de los recursos naturales. Para más información sobre cómo puede eliminar el equipo para su reciclado, póngase en contacto con las autoridades locales, con las autoridades encargadas de los desechos, con un sistema de gestión RAEE autorizado o con el servicio de recogida de basuras doméstico. Si desea más información acerca de la devolución y reciclado de RAEE, visite la web

www.canon-europe.com/weee.

Índice

A		
Ajustar funciones	47	
Ajuste de la unidad principal	20	
Ajuste de la unidad secundaria	20	
Ajustes de funciones de flash	49	
Ajustes inalámbricos	20	
Alcance de funcionamiento del flash	16	
B		
Baterías	12	
Bloqueo FE	30	
Borrado de ajustes de la unidad Speedlite	40, 49	
Borrar todo	55	
C		
C.Fn	54, 56	
Cámara de tipo A	2	
Canal de transmisión	20, 21, 22	
Compensación de la exposición con flash	27	
Control de grupos secundarios	33	
Control del flash	48	
D		
Desconexión automática	14, 56	
Disparo con flash inalámbrico	16	
Disparo de grupo	38	
Dos grupos totalmente automáticos (A:B)	31	
Flash manual	34	
Tres grupos totalmente automáticos (A:B C)	32	
Una unidad secundaria totalmente automática	24	
Disparo con varios flashes inalámbricos	17, 31, 34	
Disparo enlazado	9, 43	
Disparo remoto	42	
Disparo totalmente automático con flash inalámbrico		24
E		
Explorar	22	
Ext.A (Medición automática externa del flash)	39	
F		
FEB	28	
Flash de modelado	41	
Flash de prueba	13, 25, 40	
Flash estroboscópico	35	
Flash manual	34	
Frecuencia del flash	35	
Función de bloqueo	14	
Función de memoria	23	
Funciones personales (P.Fn)	54, 58	
Funciones personalizadas (C.Fn)	54, 56	
G		
Grupo de disparo	31, 32, 34, 35, 38	
I		
ID de radio inalámbrico	20, 21	
L		
Lámpara de carga	6, 14, 25	
Lámpara de confirmación de la exposición con flash	6, 20	
LINK	6, 23, 25, 61	
LOCK	14	
M		
M (exposición manual)	34	
Medición automática externa del flash	39	
Medición de flash E-TTL II	50	

Modo de flash	8, 9, 49, 50
MULTI	35

N

Nivel de exposición del flash ...	8, 28
Número máximo de flashes continuos	37

P

P.Fn	54, 58
Panel LCD	8
Color de iluminación	58
Densidad	58
Iluminación	14, 57
Posiciones del flash	16
Potencia del flash	34
Proporción de flash	
Dos grupos (A:B)	31
Tres grupos (A:B C)	32

S

Sensibilidad ISO	30
Sincro obturación	50
Sincronización a alta velocidad	29

T

Temporizador de 4 seg., 6 seg., 16 seg.	10
Tiempo de disparo con flash inalámbrico	12
Tono	57

V

Velocidad de obturación	19
Velocidad de sincronización del flash	50
Velocidad de sincronización del flash en modo Av	50

Z

Zapata	13
--------------	----

Canon

Las cámaras y accesorios a los que se hace referencia en estas instrucciones están actualizados a fecha de enero de 2012. Si desea información sobre la compatibilidad con las cámaras y accesorios comercializados con posterioridad a esta fecha, póngase en contacto con el centro de servicio al cliente Canon más próximo.

Canon

CANON INC.

30-2, Shimomaruko 3-chome, Ohta-ku, Tokyo 146-8501, Japan

CANON EUROPA N.V.

Bovenkerkerweg 59, 1185 XB Amstelveen, The Netherlands